

OWNER'S MANUAL

Operating and Servicing Instructions

Español - página E1



www.hoover.com

*FloorMate™ SpinScrub®
Hard Floor Cleaner*

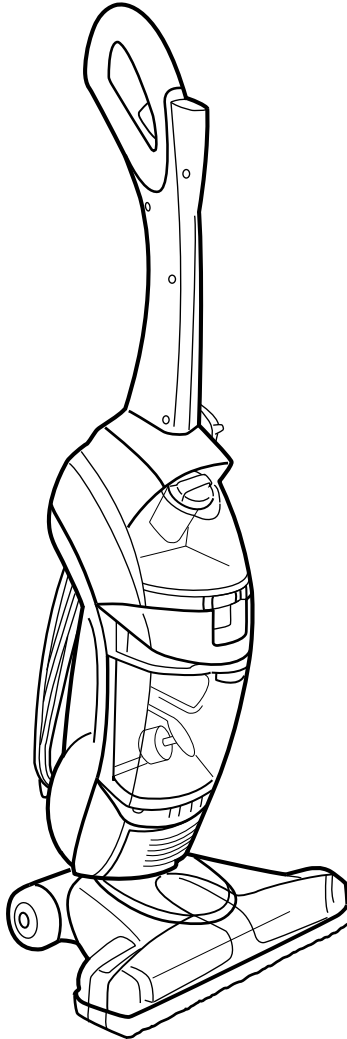

IMPORTANT: READ CAREFULLY BEFORE ASSEMBLY AND USE.

Questions or concerns? For assistance, please call Customer Service at 1-800-944-9200 Mon-Fri 8am-7pm EST before returning this product to the store.

**THIS PRODUCT IS INTENDED FOR HOUSEHOLD USE ONLY.
IF USED COMMERCIALY WARRANTY IS VOID.**

Thank you for choosing a HOOVER® product.

Please enter the complete model and Manufacturing Code in the spaces provided.

MODEL _____

MFG. CODE _____

Hint: Attach your sales receipt to this owner's manual. Verification of date of purchase may be required for warranty service of your HOOVER® product.

Be sure to register your product online at Hoover.com or call 1-800-263-6376 to register by phone.

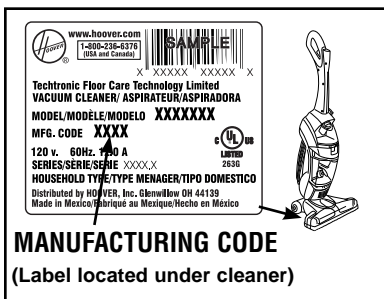

www.hoover.com
1-800-263-6376
USA and Canada

X XXXXX XXXXX X

Technronic Floor Care Technology Limited
VACUUM CLEANER/ASPIRATEUR/ASPIRADORA
MODEL/MODELE/MODELO XXXXXXXX
MFG. CODE XXXX

120 v. 60Hz. 700 A
SERIES/SERIE/SERIE XXXXXX
HOUSEHOLD TYPE/TIPO MENAJER/TIPO DOMESTICO

Distributed by HOOVER, Inc. Glenview OH 44139
Made in Mexico/Hecho en Mexico/Hecho en Mexico

MANUFACTURING CODE
(Label located under cleaner)

CONTENTS

Important Safeguards	3
Cleaner Assembly	5
Carton Contents	5
Attach Handle.....	5
Install Brushes and Nozzle.....	5
Unfold Handle	6
How to Fold Handle.....	6
How To Use	6
Cleaner Description.....	6
ON/OFF Switch	6
Handle Release Pedal	6
Transporting	7
Mode Selector Dial.....	7
The Tanks	8
Filters	9
How To Clean	10
Recommended Cleaning Sequence	10
Cleaning Floors	10
Picking Up Spills	10
Maintenance	11
Nozzle	11
Brushes	12
Storage.....	12
Lubrication.....	12
Troubleshooting	13
Service	14
Cleaning Products	15
Warranty	16

If you need assistance:

Visit our website at hoover.com. Follow the authorized dealer locator link to find the Hoover® authorized dealer nearest you or call 1-800-944-9200 for an automated referral of Hoover® authorized dealer locations (U.S. only) or to speak with a customer service representative; Mon- Fri 8am- 7pm EST. Please do not return this product to the store.

IMPORTANT SAFETY INSTRUCTIONS

SAVE THESE INSTRUCTIONS

When using an electrical appliance, basic precautions should always be followed, including the following:

READ ALL INSTRUCTIONS BEFORE USING THIS APPLIANCE.

WARNING: TO REDUCE THE RISK OF FIRE, ELECTRIC SHOCK OR INJURY:

- Use indoors only.
- Use only on surfaces moistened by the cleaning process or small spills. Do not immerse product.
- For use on bare floors or sealed wood floors. NOT for use on carpets.
- Always install float before any wet pick up operation.
- Close supervision is necessary when any appliance is used by or near children. Do not allow cleaner to be used as a toy or to run unattended at any time.
- Keep hair, loose clothing, fingers, feet and all parts of body away from openings and moving parts.
- Do not pick up anything that is burning or smoking, such as cigarettes, matches, or hot ashes.
- Do not pick up or use flammable or combustible materials such as gasoline or fine wood sandings or use in areas where they may be present.
- Avoid picking up hard, sharp objects with the cleaner. They may damage the machine.
- Do not put any object into openings. Do not use with any opening blocked; keep free of dust, lint, hair, and anything that may reduce air flow.
- Do not pull or carry by cord, use cord as a handle, close door on cord or pull cord around sharp edges or corners. Do not run appliance over cord. Keep cord away from heated surfaces.
- Always disconnect cord from electrical outlet before servicing the cleaner.
- Unplug cleaner when not in use. Turn off all controls before unplugging.
- Do not unplug by pulling on cord. To unplug, grasp the plug, not the cord.
- Never handle plug or appliance with wet hands.
- Connect to a properly grounded outlet only. See “Grounding Instructions”.
- Do not clean over floor electrical outlets.
- Do not use without tanks in place.
- Use extra care when cleaning on stairs. Do not place cleaner on stairs.
- The use of an extension cord is not recommended. If an extension cord is absolutely necessary, use at least a 16 gauge 3-wire cord which has a 3-prong grounding type plug and a 3-pole receptacle that accepts the machine plug.
- Keep detergents and other cleaners out of children’s reach.
- Do not pick up chlorine bleach, drain cleaner, gasoline or any other toxic material with this appliance.
- When using recommended chemicals with this machine, be certain area is well ventilated.

- Do not use a flammable or combustible liquid to clean a floor.
- Use only commercially available Hoover® cleaners intended for machine application. Do not use any type of wax with extractor.
- Follow manufacturer's instructions for all chemicals used with this machine. Do not exceed recommended mixing ratios.
- Store in a dry place. Do not expose machine to freezing temperatures.
- Do not use with damaged cord or plug. If appliance is not working as it should, has been dropped, damaged, left outdoors, or dropped into water, take it to a Hoover Sales and Service Center or Authorized Hoover® Warranty Service Dealer.
- Use cleaner only for its intended use as described in the instructions.
- **WARNING:** This product contains chemicals known to the State of California to cause cancer, birth defects or reproductive harm.

GROUNDING INSTRUCTIONS

This appliance must be grounded. If it should malfunction or breakdown, grounding provides a path of least resistance for electric current to reduce the risk of electric shock. This appliance is equipped with a cord having an equipment-grounding conductor (C) and grounding plug (A). The plug must be inserted into an appropriate outlet (B) that is properly installed and grounded in accordance with all local codes and ordinances.

WARNING: Improper connection of the equipment-grounding conductor can result in the risk of electric shock. Check with a qualified electrician or service person if you are in doubt as to whether the outlet is properly grounded. Do not modify the plug provided with the appliance - if it will not fit the outlet, have a proper outlet installed by a qualified electrician. This appliance is for use on a nominal 120-volt circuit and has a grounding plug that looks like the plug (A) illustrated in Fig. 1. A temporary adapter (D) may be used to connect this plug to a 2-pole receptacle (E) if a properly grounded outlet is not available. The temporary adapter should be used only until a properly grounded outlet (B) can be installed by a qualified electrician. The green colored rigid ear, lug, or the like (F) extending from the adapter must be connected to a permanent ground (G) such as a properly grounded outlet box cover. Whenever the adapter is used, it must be held in place by a metal screw. **NOTE:** In Canada, the use of a temporary adapter is not permitted by the Canadian Electrical Code.

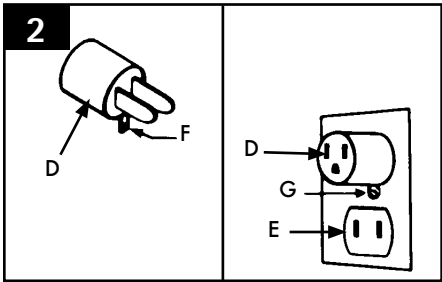
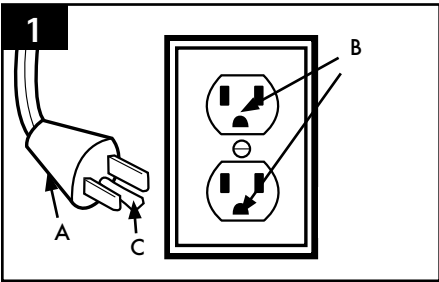

1. CLEANER ASSEMBLY

CARTON CONTENTS

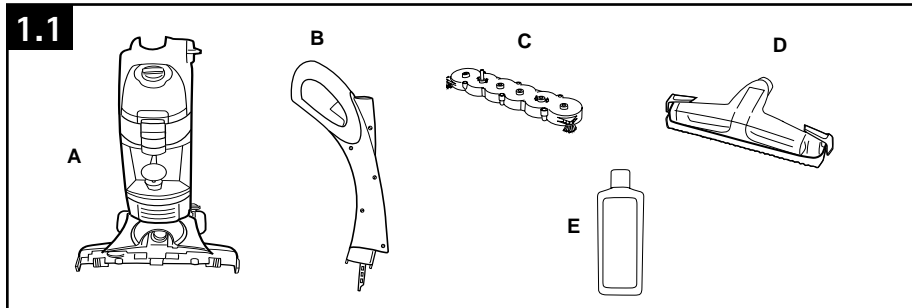

- A. Hard floor cleaner
- B. Upper handle
- C. Brush assembly
- D. Nozzle
- E. Hard Floor Cleaning Detergent

Remove all parts from carton and identify each item shown.

Make sure all parts are located before disposing of packing materials.

NOTE: Phillips screwdriver needed for assembly.

ATTACH HANDLE

1.2 Rotate bottom handle support (A) up to the upright position until a snap is felt.

1.3 Align control rod (B) on upper handle (C) with slot in bottom handle support (D).

Push upper handle (C) all the way down until you hear it snap in place.

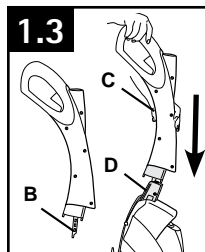
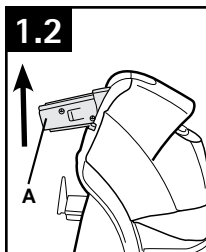

INSTALL BRUSHES AND NOZZLE

1.4 To install brushes, place handle in upright position. Tilt cleaner back so that it rests on the floor.

Align post (A) on brush block with hole (B) on bottom of cleaner. Turn brushes slightly until post fits easily into hole.

1.5 Press brush assembly firmly to snap into place.

1.6 To install nozzle, make sure latches (C) are out. Align middle section (D) of nozzle with opening (E) on cleaner.

Remove cardboard packing insert from squeegee area on underside of nozzle.

1.7 While holding nozzle in place, slide latches inward to lock in place.

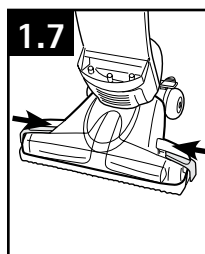
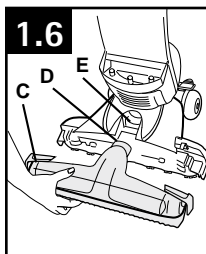
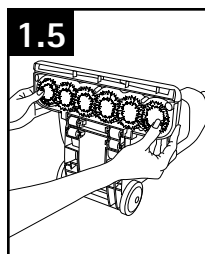
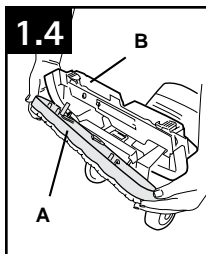

UNFOLD HANDLE

1.8 Raise upper handle (A) to upright position until it locks in place.

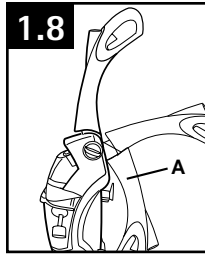

HOW TO FOLD HANDLE

1.9 Press upper handle release button (B) to fold handle to storage position.

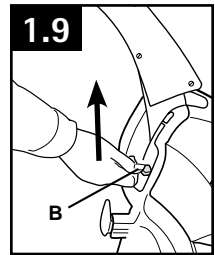

2. HOW TO USE

CLEANER DESCRIPTION

1. Soft Hand Grip
2. ON/OFF Switch
3. Solution Trigger: squeeze to release cleaning solution
4. Mode Selector Dial: turns brushes ON for wet washing and OFF for drying and vacuuming
5. Clean Water Solution Tank Cap/ Measuring Cup
6. Clean Water Solution Tank
7. Clean Water Solution Tank Release
8. Dirty Water Tank Release
9. Dirty Water Tank Lid and Filter
10. Dirty Water Tank: collects dry debris as well as dirty cleaning solution
11. Nozzle Release Buttons: release nozzle for easy clean-up (located behind nozzle)
12. Nozzle
13. Squeegee (underneath nozzle)
14. Bumper
15. Soft-tread Wheels
16. Carrying Handle
17. Upper Handle Release Button
18. Cord Hooks: top hook rotates for quick cord release
19. Handle Release Pedal

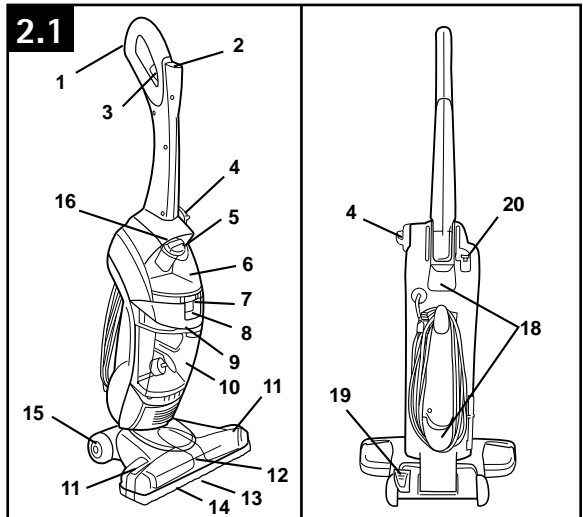

Operate cleaner only at voltage specified on data plate on bottom of cleaner.

This cleaner is intended for household use.

ON/OFF SWITCH

2.2 Push switch (A) once to turn cleaner ON. Push switch again to turn cleaner OFF.

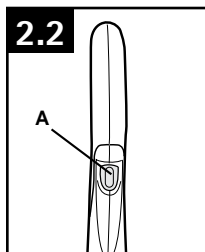

HANDLE RELEASE PEDAL

2.3 Step on pedal (A) to lower handle to operating position. Handle does not lock into a single position, but "floats" to allow convenient operation.

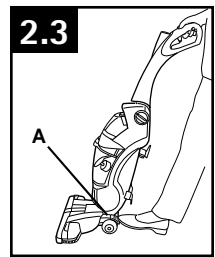

TRANSPORTING

2.4. To move your cleaner from room to room, put handle in upright position, tilt cleaner back on rear wheels and push forward.

2.5 The cleaner may also be lifted using the carrying handle (A) on the front of the cleaner.

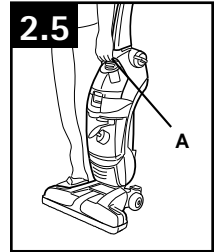
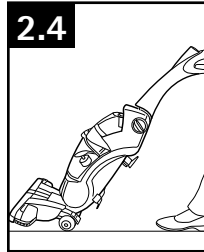

MODE SELECTOR DIAL

2.6 The Mode selector dial (A) turns the brushes on and off.

2.7 For dry debris pickup, turn the dial to the VACUUM position. In this position, the brushes will not rotate and are raised off the floor surface.

To wet clean with brushes turned ON, turn the dial to the WASH position.

For wet pickup, turn the dial to the DRY position.

Refer to "How to Clean" section for complete cleaning instructions.

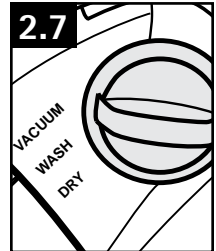
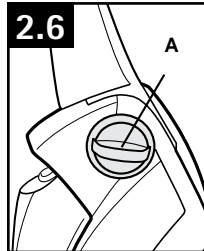

THE TANKS: CLEAN WATER SOLUTION TANK (upper tank)

Turn cleaner off and disconnect from electrical outlet.

The Clean Water Solution Tank holds detergent and water that is to be dispersed onto the surface being cleaned.

How to Fill

Place carpet cleaner handle in the upright, locked position.

2.8 To remove tank, squeeze release button and pull tank straight out.

Carry tank to a sink.

2.9 Rotate tank cap counter-clockwise and lift up to remove cap (A).

2.10 Turn cap (B) upside down to serve as a measuring cup.

For hard surface floors such as vinyl, linoleum, marble, laminate wood, polyurethane sealed wood or other wood floors that can normally be cleaned using water, use one cup (2 oz.) HOOVER® Hard Floor Detergent.

Check for worn spots or joint separations before using, as these conditions could lead to damaged flooring when using water to clean floor.

2.11 Pour cleaning concentrate into tank (C). Fill tank to fill line (D) (1 quart) with warm water.

2.12 If rubber ring (E) on cap has become dislodged, reposition it with uneven side against ledge (F) as shown.

2.13 Replace cap. Rotate cap clockwise until it locks in place. Cap must be locked in place for proper performance and to prevent leaking.

2.14 Slide tank straight into position until latch snaps in place.

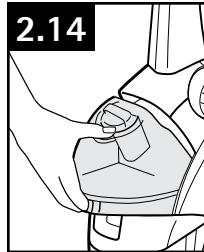
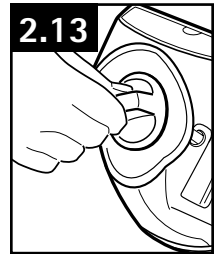
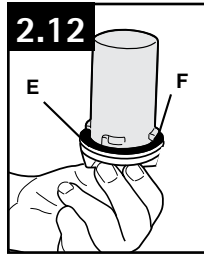
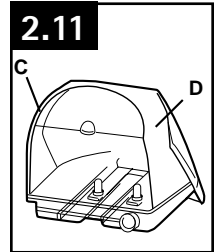
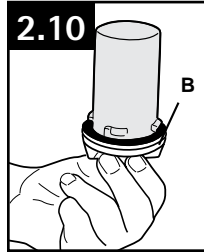
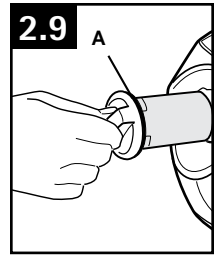
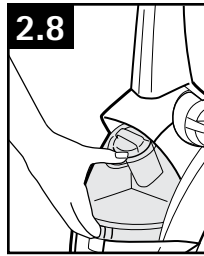

⚠ CAUTION ⚠

DO NOT use cleaning concentrates that contain solvent based ingredients.

DIRTY WATER TANK (lower tank)

Automatic “Shut Off”

An automatic suction shut-off is built into the Dirty Water Tank to prevent the tank from overflowing.

When the shut-off activates, the cleaner will not pick up debris and the sound of the motor will change. The Dirty Water Tank is full and must be emptied.

How to Empty

Turn cleaner off and disconnect from electrical outlet.

Although not necessary for satisfactory performance, it is recommended that the Dirty Water Tank be emptied after dry vacuuming and before wet operation.

Check the Clean Water Solution Tank also. It may need to be refilled at this time.

2.15 To remove tank, press down on release button (G) and pull tank straight out.

2.16 Remove tank lid (H). Empty tank.

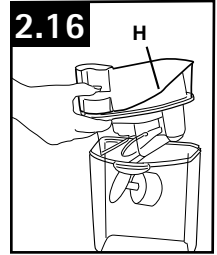
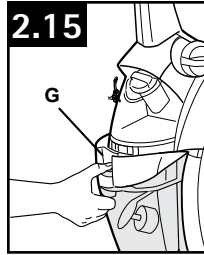

FILTERS

The tank lid contains a washable, reusable filter. Clean this filter when suction is low or reduced.

How to Clean

Turn cleaner off and disconnect from electrical outlet.

2.17 Remove Dirty Water Tank and lid (Figs. 2.15 & 2.16). Remove filter lid (A), then remove filter (B). Remove loose debris from filter by tapping the filter or gently brushing using your hand. The filter may also be rinsed for additional cleaning. Allow filter to air dry between uses.

Reposition filter.

2.18 Replace filter lid. Press down firmly until snapped in place.

Dry or loose debris will also collect on the filter screen located in the tank lid.

2.19 To remove debris from screen, remove the pleated filter from the lid. Remove debris from screen (C).

The filter screen may also be cleaned by rinsing it under running water.

Reposition pleated filter in lid. Replace lid onto Dirty Water Tank, pressing down firmly until snapped in place.

2.20 To replace Dirty Water Tank, place bottom of tank behind ledge (D) and push tank straight into cleaner body until it is locked in place.

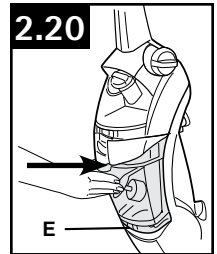
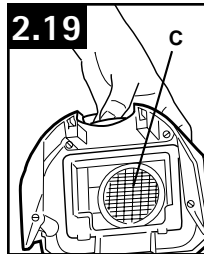
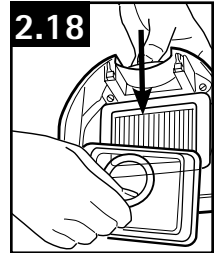
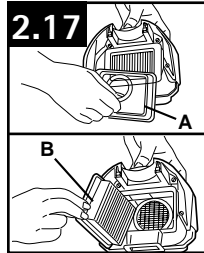

3. HOW TO CLEAN

RECOMMENDED CLEANING SEQUENCE

Use your HOOVER® FloorMate™ SpinScrub® Cleaner to:

- **VACUUM:** Vacuum to remove loose dirt, hair and debris.
- **WASH:** Clean the floor surface. The brushes will provide light agitation to help loosen dirt.
- **DRY:** Pickup reduces drying time of the floor surface.

The Mode selector dial turns the brushes on and off.

3.1 For dry debris pickup, turn the dial to the VACUUM position. In this position, the brushes will not rotate and are raised off the floor surface.

To wet clean with brushes turned ON, turn the dial to the WASH position.

For wet pickup, turn the dial to the DRY position.

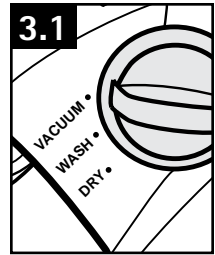

CLEANING FLOORS

If using cleaner on sealed wood floors, inspect floor surface for worn finish, bare wood or separated joints. Do not use FloorMate™ SpinScrub® cleaner to wet clean sealed wood floors if any of these conditions exist.

Set Mode selector dial to VACUUM position and vacuum floor.

Turn cleaner off and disconnect from electrical outlet. Empty Dirty Water Tank (see Figs. 2.15 & 2.16).

Fill Clean Water Solution Tank with either Floor to Floor Cleaning Concentrate or Grout Cleaner, depending upon the type of floor being cleaned, and water (see Figs. 2.8 through 2.14).

Do not use solvent based cleaning concentrates in your cleaner. Do not use any type of wax in your cleaner.

Turn Mode selector dial to WASH position.

Dry hands and plug cleaner into a properly grounded outlet.

Step on handle release pedal and lower handle to operating position. Turn cleaner ON.

3.2 To release solution, squeeze trigger (A). Slowly move cleaner forward and backward over area to be cleaned.

Squeeze trigger to release solution as needed.

Overlap strokes by one inch to help prevent streaking. The cleaner's suction will pick up the dirty solution throughout cleaning.

To greatly enhance drying of the floor surface, release trigger and turn Mode selector dial to the DRY position. Continue to move cleaner over the area to pick up the dirty solution.

To continue cleaning another area, turn Mode selector dial to WASH position. Repeat cleaning motion.

Empty Dirty Water Tank or clean the filter when the motor sound becomes higher in pitch and there is a loss of suction (see "Automatic shut-off" section).

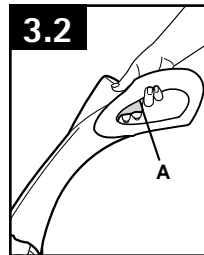

• IMPORTANT •

Your HOOVER® FloorMate™ SpinScrub® cleaner may be used to clean wood floors that have been sealed with a polyurethane coating and can be cleaned with water.

When cleaning sealed wood floors, make sure all areas are completely dry. Ensure that no water remains on the floor.

When switching between wet cleaning and wet pickup, it is not necessary to turn the cleaner off. Simply move the Mode selector dial between the two settings.

▲ CAUTION ▲

To prevent damage to wood floors, follow the flooring manufacturer's cleaning recommendations.

PICKING UP SPILLS

Your cleaner may also be used to pick up small liquid spills (1 quart or less, never to exceed 1/4 inch in depth) on non-carpeted floors. Turn Mode selector dial to the WASH position and release the trigger. Continue to move cleaner over the area to pick up the spill.

⚠ CAUTION ⚠

Do not use the cleaner to pick up flammable or combustible liquids or chemicals. Do not use the cleaner to pick up detergents that contain solvent based ingredients.

4. MAINTENANCE

Familiarize yourself with these home maintenance tasks as proper use and care of your cleaner will ensure continued cleaning effectiveness.

Any other servicing should be done by an authorized service representative.

NOZZLE: How to Clean

Your carpet cleaner is equipped with removable brushes for easy cleaning.

⚠ CAUTION ⚠

To reduce the risk of injury from moving parts, unplug cleaner before servicing.

4.1 Slide the two nozzle release latches (A) outward.

4.2 Remove nozzle (B) by pulling straight out.

4.3 Rinse nozzle under running water. Remove debris from squeegee (C) and wipe with a damp cloth.

4.4 To replace nozzle, make sure latches (D) are out. Cleaner should be in the upright position for easier assembly of the nozzle.

Align middle section (E) of nozzle with opening (F) on cleaner.

4.5 While holding nozzle in place, slide latches inward to lock in place.

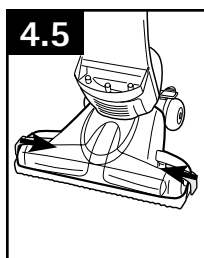
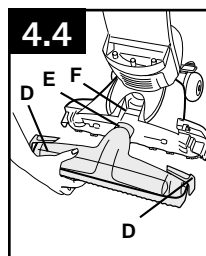
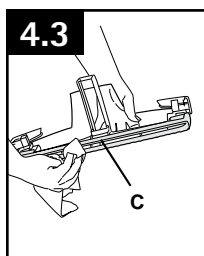
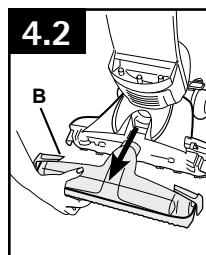
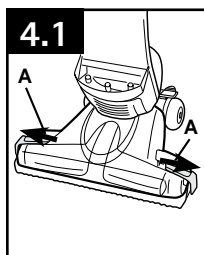

BRUSHES: How to Change and Clean

The brush assembly can be removed for easy cleaning.

⚠ CAUTION ⚠

To reduce the risk of injury from moving parts, unplug cleaner before servicing.

How to Remove

Place handle in the upright position.

Remove tanks to prevent leaking. Set aside.

4.6 Pull the two nozzle release buttons (A) out. Remove nozzle.

Tilt cleaner back so handle rests on floor.

4.7 Push two brush release buttons (B) and remove the brush assembly.

The brushes can be washed with a mild detergent and rinsed. Do not use a solvent based detergent.

How to Replace

4.8 To replace brushes, align post (C) on brush block with hole (D) on bottom of cleaner. Turn brushes slightly until post fits easily into hole. Press brush assembly firmly to snap into place.

4.9 Return cleaner to upright position. Replace nozzle, making sure latches (E) are out.

Align middle section (F) of nozzle with opening (G) on cleaner.

4.10 While holding nozzle in place, slide latches inward to lock in place. Replace tanks.

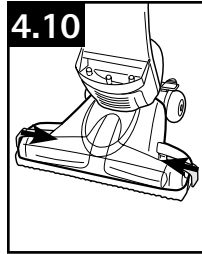
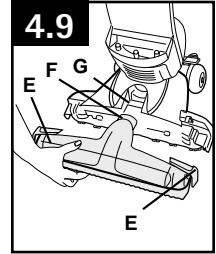
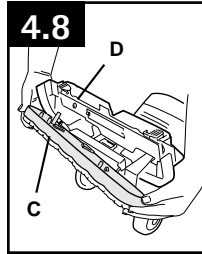
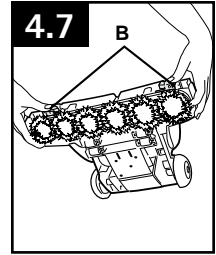
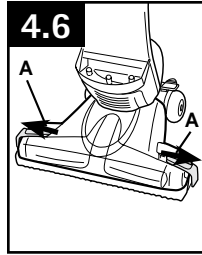

STORAGE

Before storing cleaner:

Turn cleaner OFF and disconnect from electrical outlet.

- Empty and rinse solution and Dirty Water Tanks. Allow to air dry.
- Press on upper handle release button to lower handle for storage.
- Make sure that nothing is pressing on the nozzle squeegee.
- Do not store cleaner on a wood surface unless cleaner is completely dry.

LUBRICATION

The motor is equipped with bearings which contain sufficient lubrication for the life of the motor. The addition of lubricant could cause damage. **Do not add lubricant to motor bearings.**

5. TROUBLESHOOTING

If a minor problem occurs, it usually can be solved quite easily when the cause is found by using the checklist below.

Any other servicing should be done by an authorized service representative.

⚠ **WARNING** ⚠

To reduce risk of personal injury - unplug cleaner before servicing.

PROBLEM	POSSIBLE CAUSE	POSSIBLE SOLUTION
Cleaner won't run	<ol style="list-style-type: none"> 1. Power cord not firmly plugged into outlet. 2. Blown fuse or tripped breaker. 	<ol style="list-style-type: none"> 1. Plug unit in firmly. 2. Check fuse or breaker in home. Replace fuse/reset breaker in home.
Low suction	<ol style="list-style-type: none"> 1. Washable Filter is dirty. 2. Dirty Water Tank full and the automatic shut-off engaged. 3. Tanks not in place. 4. Filter or Filter lid not in place. 5. Nozzle not in place. 	<ol style="list-style-type: none"> 1. Clean Washable Filter. 2. Empty the Dirty Water Tank. 3. Make sure tanks are locked in place. 4. Make sure Filter and Filter lid are properly positioned. 5. Make sure Nozzle is replaced properly and locked.
Water puddling behind cleaner	<ol style="list-style-type: none"> 1. Wrong detergent used. 2. Clean Water Solution Tank not in place. 3. Dirty water tank full. 	<ol style="list-style-type: none"> 1. Use recommended detergents to reduce foaming. 2. Make sure Clean Water Solution Tank is installed properly. 3. Empty dirty water tank.
Won't pick up dirty solution	<ol style="list-style-type: none"> 1. Dirty Water Tank not in place. 2. Dirty water tank full. 3. Filter or Filter lid not in place. 	<ol style="list-style-type: none"> 1. Make sure Dirty Water Tank is installed properly. 2. Empty Dirty Water Tank. 4. Make sure Filter and Filter lid are properly positioned.
Cleaner solution won't dispense	<ol style="list-style-type: none"> 1. Tanks not in place. 2. Clean Water Solution Tank is empty. 	<ol style="list-style-type: none"> 1. Make sure tanks are locked in place. 2. Refill Clean Water Solution Tank.
Brushes won't rotate	<ol style="list-style-type: none"> 1. Blown fuse or tripped breaker. 	<ol style="list-style-type: none"> 1. Check fuse or breaker in home. Replace fuse/reset breaker in home. (1) Push ON/OFF switch to turn cleaner OFF. (2) Unplug the cleaner. (3) Wait one minute. (4) Plug the cleaner into electrical outlet. (5) Push the ON/OFF switch again to turn cleaner ON. <p>If the brushes continue to stall and the breaker trips again, clean the brushes to remove debris.</p>

6. SERVICE

To obtain approved Hoover® service and genuine Hoover® parts, locate the nearest Authorized Hoover® Warranty Service Dealer (Depot) by:

- Checking the Yellow Pages under “Vacuum Cleaners” or “Household”.
- Visit our website at hoover.com (U.S. Customers) or hoover.ca (Canadian customers). Follow the service center link to find the service outlet nearest you.
- For an automated referral of authorized service outlet locations call 1-800-944-9200.

Do not send your vacuum to Hoover®, Inc., Company in Glenwillow for service. This will only result in delay.

If you need further assistance:





To speak with a customer service representative call 1-800-263-6376; Mon-Fri 8am-7pm EST. In Canada, contact Hoover® Canada, Toronto: 755 Progress Ave., Scarborough, ON M1H 2W7 OR Hoover® Canada, Edmonton: 18129-111 Ave., Edmonton, AB T5W 2P2, Phone: 1-800-263-6376, Mon-Fri 8am-7pm EST. Always identify your vacuum by the complete model number when requesting information or ordering parts. (The model number appears on the bottom of the vacuum.)

Please do not return this product to the store.

7. CLEANING PRODUCTS

WARNING: To reduce the risk of fire and electric shock due to internal component damage, use only Hoover® cleaning products and Hoover® hard surface attachments intended for use with the appliance as noted below.

Hoover® Cleaning Product Guide

Product Name	 Deep Cleansing	 Premium Pet	 Oxy	 Anti-Allergen ¹	 Hard Floor	Hoover Platinum Collection® Professional Strength	Hoover Platinum Collection® Pet Plus
Hoover® Quick & Light™	✓	✓	✓	✓		✓	✓
Hoover® SteamVac®	✓	✓	✓	✓	✓ ²	✓	✓
Hoover® SteamVac® Dual V®	✓	✓	✓	✓	✓ ³	✓	✓
Hoover® SteamVac® Dual V® All Terrain	✓	✓	✓	✓	✓	✓	✓
Hoover Platinum Collection®	✓	✓	✓	✓		✓	✓
Hoover® FloorMate®					✓		

¹ Allergens: pollen, pet dander, dirt, and dust.

² When cleaning a hard surface, the Hoover® hard surface attachment below must be used (optional if not included):
5 Brush/Dual Brush Hoover® part # 48417008.

³ When cleaning a hard surface, the optional Hoover® hard surface attachment below must be used:
6 Brush Hoover® part # 36419008
5 Brush Hoover® part # 48417007.

For optimal performance use Hoover® brand detergents, wipes, and spot cleaners available at Hoover.com and retailers nationwide.



8. WARRANTY

LIMITED ONE YEAR WARRANTY

(Domestic Use)

WHAT THIS WARRANTY COVERS

When used and maintained in normal household use and in accordance with the Owner's Manual, your HOOVER® product is warranted against original defects in material and workmanship for a full one year from date of purchase (the "Warranty Period"). During the Warranty Period, Hoover® will provide labor and parts, at no cost to you, to correct any such defect in products purchased in the United States, U.S. Military Exchanges and Canada.

HOW TO MAKE A WARRANTY CLAIM

If this product is not as warranted, take or send the product to either a Hoover® Sales and Service Center or Hoover® Authorized Warranty Service Dealer along with proof of purchase. For an automated referral to authorized service outlets in the U.S.A., phone: 1-800-944-9200 OR visit Hoover® online at www.hoover.com. For additional assistance or information concerning this Warranty or the availability of warranty service outlets, phone the Hoover® Consumer Response Center, Phone 1-800-263-6376, Mon-Fri 8am-7pm EST. In Canada, contact Hoover® Canada, Carson Building, 100 Carson St., Etobicoke, Ontario M8W 3R9, Phone: 1-800-263-6376, Mon-Fri 8am-7pm EST.

WHAT THIS WARRANTY DOES NOT COVER

This Warranty does not cover: use of the product in a commercial operation (such as maid, janitorial and equipment rental services), improper maintenance of the product, damage due to misuse, acts of God, nature, vandalism or other acts beyond the control of Hoover®, owner's acts or omissions, use outside the country in which the product was initially purchased and resales of the product by the original owner. This warranty does not cover pick up, delivery, transportation or house

calls. However, if you mail your product to a Hoover® Sales and Service Center for warranty service, cost of shipping will be paid one way.

This warranty does not apply to products purchased outside the United States, including its territories and possessions, outside a U.S. Military Exchange and outside of Canada. This warranty does not cover products purchased from a party that is not an authorized retailer, dealer, or distributor of Hoover® products.

OTHER IMPORTANT TERMS

This Warranty is not transferable and may not be assigned. This Warranty shall be governed and construed under the laws of the state of Ohio. The Warranty Period will not be extended by any replacement or repair performed under this Warranty.

THIS WARRANTY IS THE EXCLUSIVE WARRANTY AND REMEDY PROVIDED BY HOOVER®. ALL OTHER WARRANTIES, EXPRESSED OR IMPLIED, INCLUDING WARRANTIES OF MERCHANTABILITY OR FITNESS FOR PARTICULAR PURPOSE, ARE DISCLAIMED. IN NO EVENT WILL HOOVER BE LIABLE FOR ANY SPECIAL, INDIRECT, INCIDENTAL OR CONSEQUENTIAL DAMAGES OF ANY KIND OR NATURE TO OWNER OR ANY PARTY CLAIMING THROUGH OWNER, WHETHER BASED IN CONTRACT, NEGLIGENCE, TORT OR STRICT PRODUCTS LIABILITY OR ARISING FROM ANY CAUSE WHATSOEVER. Some states do not allow the exclusion of consequential damages, so the above exclusion may not apply to you. This warranty gives you specific rights; you may also have others that vary from state to state.

MANUAL DEL PROPIETARIO

Instrucciones de Funcionamiento y Servicio

FloorMate™ SpinScrub®

Hard Floor Cleaner



www.hoover.com

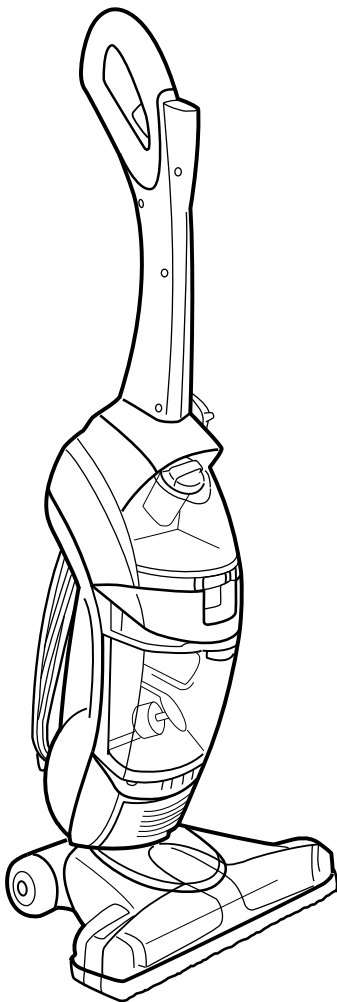

IMPORTANTE: LEA ATENTAMENTE ANTES DE ENSAMBLAR Y USAR.

¿Tiene alguna pregunta o inquietud? Para obtener asistencia, llame al Servicio de atención al cliente al 18009449200, de lunes a viernes, de 8 a.m. a 7 p.m., hora del ESTE, antes de devolver este producto a la tienda.

**ESTA ASPIRADORA PARA ALFOMBRAS ESTÁ DISEÑADA
PARA USO DOMÉSTICO.
EL USO COMERCIAL DE ESTE PRODUCTO ANULA LA GARANTÍA.**

Gracias por haber elegido un producto HOOVER®.

Anote los números completos de Código de fabricación en los espacios provistos.

MODELO _____

CÓDIGO DE FABRICACIÓN _____

Consejo: Adjunte su recibo de compra a este Manual del propietario. Para obtener el servicio de garantía de su producto HOOVER® puede requerirse la verificación de la fecha de compra.

Inscriba su producto en línea en Hoover.com, o llame al 1-800-263-6376 si prefiere hacerlo por teléfono.



www.hoover.com
1-800-263-6376
(USA and Canada)



X XXXXX XXXXX X



Techtronic Floor Care Technology Limited
VACUUM CLEANER/ASPIRATEUR/ASPIRADORA
MODEL/MOÈLE/MODELO XXXXXXX
MFG. CODE XXXX
120 v. 60Hz. 60 A
SERIES/SERIE/SERIE XXXXX
HOUSEHOLD TYPE/TIPO MENAJER/TIPO DOMESTICO
Distributed by HOOVER, Inc. Glenwillow OH 44139
Made in Mexico/Hecho en Mexico/Hecho en Mexico

CÓDIGO DE FABRICACIÓN
(Etiqueta situada en la parte inferior del vacío)

ÍNDICE

Consignes de sécurité importantes	E3
Ensamblado de la aspiradora	E5
Contenido de la caja	E5
Ensamble el mango	E5
Instale las escobillas y la boquilla	E5
Desdoble el mango	E6
Cómo doblar el mango	E6
Utilisation	E6
Description de l'aspirateur	E6
Interruptor de encender y apagar	E6
Pedal para soltar el mango	E6
Transporte	E7
Selector de modo	E7
Los tanques	E8
Filtros	E9
Cómo limpiar	E10
Secuencia recomendada de limpieza	E10
Limpieza de pisos	E10
Para recoger derrames	E10
Mantenimiento	E11
La boquilla	E11
Las escobillas	E12
Para almacenar la limpiadora	E12
Lubricación	E12
Solución de problemas	E13
Servicio	E14
Productos de limpieza	E15
Garantía	E16

Si necesita ayuda:

Visite nuestro sitio web en www.hoover.com. Haga clic en el enlace que permite localizar los vendedores autorizados hoover para encontrar el vendedor más cercano, o marque el 1-800-944-9200 para escuchar un mensaje indicando la dirección de los vendedores autorizados Hoover® (sólo en ee. Uu.) O para hablar con un representante de atención al cliente (de 8 am a 7 pm, hora estándar del este, de lunes a viernes).

Por favor, no devuelva este producto a la tienda.

¡SALVAGUARDIAS IMPORTANTES! ¡GUARDE ESTAS INSTRUCCIONES!

Al usar un aparato eléctrico, observe siempre las precauciones básicas, incluyendo las siguientes:

LEA TODAS LAS INSTRUCCIONES ANTES DE USAR ESTE APARATO

ADVERTENCIA: PARA REDUCIR EL RIESGO DE INCENDIOS, CHOQUES ELÉCTRICOS O LESIONES:

- Úsela sólo en el interior.
- Úsela solamente en superficies humedecidas por el proceso de limpieza o para derrames pequeños. No la sumerja.
- Para usarse en pisos expuestos o pisos de madera sellados. NO es para usarse en alfombras.
- Instale siempre el flotador antes de cualquier operación para recoger líquidos.
- Es necesaria una supervisión estricta cuando cualquier aparato es utilizado por los niños o cerca de ellos. No permita que la limpiadora sea usada como un juguete ni que funcione sin atención en ningún momento.
- Mantenga el cabello, la ropa holgada, los dedos de las manos y pies y todas las partes del cuerpo alejados de las aberturas y las piezas en movimiento.
- No recoja nada que se esté quemando o echando humo, como cigarrillos, cerillos o cenizas calientes.
- No recoja ni use materiales inflama-bles o combustibles como gasolina o restos de madera lijada, ni use el aparato en áreas donde puedan estar presentes estos materiales.
- Evite recoger objetos duros o afilados con la limpiadora. Éstos pueden dañar el aparato.
- No coloque ningún objeto en las aberturas. No la use con ninguna abertura obstruida; manténgala libre de polvo, pelusa, cabello o cualquier cosa que pueda reducir el flujo de aire.
- No la tire ni la transporte por el cordón, ni tampoco use el cordón como mango, no cierre la puerta sobre el cordón ni tire del mismo alrededor de los bordes afilados ni esquinas. No pase el aparato sobre el cordón. Mantenga el cordón alejado de las superficies calientes.
- Desenchufe siempre el cordón de la toma de corriente eléctrica antes de prestar servicio a la limpiadora.
- Desenchufe el cordón cuando la limpiadora no esté en uso. Antes de desenchufarla, apague todos los controles.
- No la desenchufe tirando del cordón. Para desenchufarla, sujete el enchufe y no el cordón.
- Nunca toque el enchufe ni el aparato con las manos mojadas.
- Conéctela solamente a una toma de corriente con conexión a tierra adecuada. Vea las "Instrucciones para conexión a tierra".
- No limpie sobre tomas de corriente eléctricas que estén en el piso.
- No la use sin que los tanques estén en su lugar.
- Tenga especial cuidado al limpiar escaleras. No coloque la limpiadora sobre los escalones.
- No se recomienda el uso de cordones de extensión. Si es indispensable usar un cordón de extensión debe tener por lo menos tres alambres de grosor 16 con enchufe de tres patillas con conexión a tierra y un receptáculo de tres polos que acepte ese tipo de enchufe.

- Mantenga los detergentes y otros limpiadores fuera del alcance de los niños.
- No la use para recoger lejía, líquidos para destupir, gasolina ni ningún otro material tóxico.
- Cuando use sustancias químicas recomendadas con esta máquina, cerciórese de que el área esté bien ventilada.
- No use líquidos inflamables ni combustibles para limpiar suelos.
- Use únicamente limpiadores y ceras para suelos comercialmente disponibles diseñados para aplicación en la máquina.
- Siga las instrucciones del fabricante para todas las sustancias químicas que se usan con esta máquina. No debe exceder las proporciones de mezcla recomendadas.
- Guárdela en un lugar seco. No exponga la máquina a temperaturas de congelación.
- No use el aparato si el cordón o el enchufe está dañado. Si el aparato no está funcionando apropiadamente, se ha dejado caer, ha sido dañado, se ha dejado a la intemperie o se ha dejado caer en agua, llévelo a un Centro de ventas y servicio de Hoover® o al Concesionario autorizado de servicio de garantía de Hoover®.
- Use la limpiadora solamente para lo que ha sido diseñada según se describe en las instrucciones.
- **ADVERTENCIA:** Este producto contiene sustancias químicas conocidas en el estado de California por ser causantes de cáncer. Lávese las manos después de manipularlo.

INSTRUCCIONES DE CONEXIÓN A TIERRA

Este aparato debe estar conectado a tierra. En caso de desperfecto o falla, la conexión a tierra ofrece un circuito de menor resistencia para la corriente eléctrica a fin de reducir el riesgo de choque eléctrico. Este aparato tiene un cordón con un conductor de conexión a tierra del equipo (C) y un enchufe de conexión a tierra (A). El enchufe debe estar enchufado en una toma de corriente (B) adecuada correctamente instalada y conectada a tierra de acuerdo con todos los códigos y ordenanzas locales.

PELIGRO: La conexión inadecuada del conductor de conexión a tierra del equipo puede ocasionar un riesgo de choque eléctrico. Consulte a un electricista calificado o al personal de mantenimiento si no está seguro de que la toma de corriente está conectada a tierra en forma adecuada. No modifique el enchufe suministrado con el aparato; si no calza en la toma de corriente, haga que un electricista calificado instale una toma de corriente adecuada. Este aparato es apto para uso en un circuito nominal de 120 voltios y tiene un enchufe de conexión a tierra similar al enchufe (A) que se ilustra en el diagrama. Si no se dispone de una toma de corriente con una conexión a tierra adecuada, se puede usar un adaptador temporal (D) para conectar este enchufe a un receptáculo de 2 polos (E). El adaptador temporal debe utilizarse únicamente hasta que un electricista calificado pueda instalar una toma de corriente con una conexión a tierra adecuada (B). La oreja, patilla o dispositivo similar rígido de color verde (F) que sale del adaptador debe conectarse a una conexión a tierra permanente (G), como la tapa de la caja de una toma de corriente con una conexión a tierra adecuada. Cuando se use el adaptador, debe mantenerse en su lugar con un tornillo de metal. **NOTA:**

En Canadá, el Código Eléctrico Canadiense (Canadian Electrical Code) no permite el uso de adaptadores temporales.

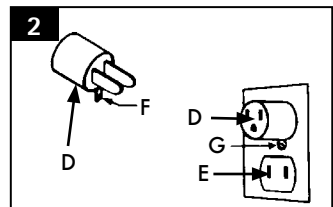
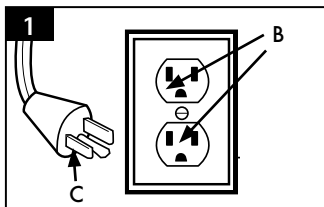

1. ENSAMBLADO DE LA ASPIRADORA

CONTENIDO DE LA CAJA

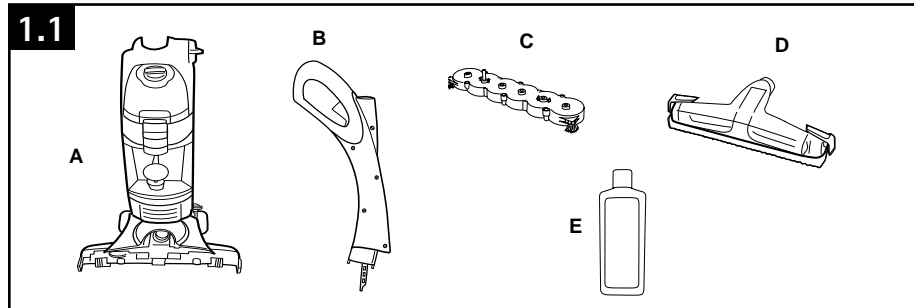

- A. Limpiadora para pisos de superficie dura
- B. Mango superior
- C. Conjunto de escobillas
- D. Boquilla
- E. Concentrado de limpieza para pisos

Retire todas las piezas de la caja e identifique cada artículo que se muestra.

Asegúrese de ubicar todas las piezas antes de eliminar el embalaje.

NOTA: Se necesita un destornillador Phillips para el ensamblado

ENSAMBLE EL MANGO

1.2 Gire el soporte del mango inferior (A) hacia la posición vertical hasta que sienta que encaja.

1.3 Alinee la varilla de control (B) del mango superior (C) con la ranura del soporte del mango inferior (D).

Presione completamente hacia abajo el mango superior (C) hasta que escuche que ha encajado en su lugar.

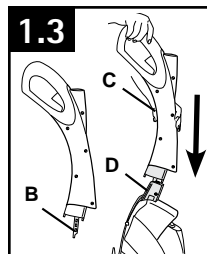
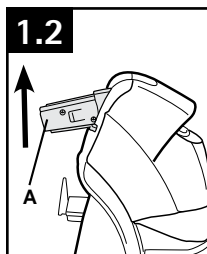

INSTALE LAS ESCOBILLAS Y LA BOQUILLA

1.4 Para instalar las escobillas, coloque el mango en la posición vertical. Incline la limpiadora de pisos hacia atrás para que descansa sobre el piso.

Alinee el poste (A) del bloque de escobillas con el agujero (B) de la parte inferior de la limpiadora de pisos. Gire las escobillas ligeramente hasta que el poste se encaje con facilidad en el agujero.

1.5 Haga presión sobre el conjunto de escobillas para encajarlo en su lugar.

1.6 Para instalar la boquilla, asegúrese de que las tabas (C) estén sacadas.

Alinee la sección central (D) de la boquilla con la abertura (E) de la limpiadora para pisos.

Saque el material de embalaje de cartón del área del escurridor, debajo de la boquilla.

1.7 Mientras mantiene la boquilla en su lugar, mueva las trabas hacia el interior para trabarlas en su lugar.

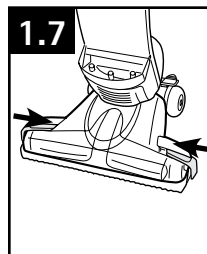
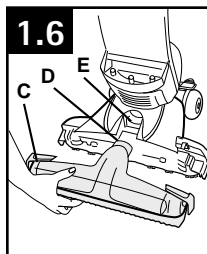
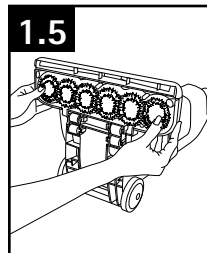
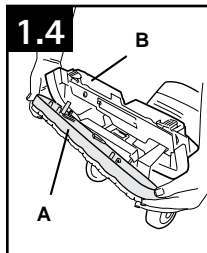

DESDOBLE EL MANGO

1.8 Levante el mango superior (A) a la posición vertical hasta que se trabe en su lugar.

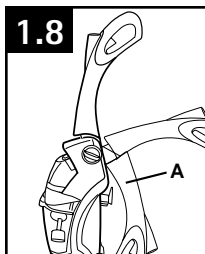

CÓMO DOBLAR EL MANGO

1.9 Presione el botón para soltar el mango superior (B) para doblar el mango a la posición de almacenamiento.

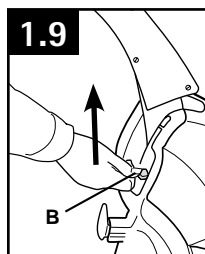

2. FUNCIONAMIENTO

DESCRIPCIÓN DE LA ASPIRADORA

1. Asidero suave de mano
2. Interruptor de encender y apagar (ON/OFF)
3. Gatillo para dispensar la solución: se aprieta para dispensarla solución de limpieza
4. Selector de modo: enciende las escobillas para limpieza en mojado o las apaga para recoger líquidos y para aspirar en seco
5. Tapa del tanque para la solución de limpieza/taza para medir
6. Tanque para la solución de limpieza
7. Traba para soltar el tanque para la solución de limpieza
8. Traba para soltar el tanque de recuperación
9. Tapa y filtro del tanque de recuperación
10. Tanque de recuperación: capta residuos secos así como solución de limpieza sucia
11. Botones para soltar la boquilla: sueltan la boquilla para facilitar su limpieza (se encuentran detrás de la boquilla)
12. Boquilla
13. Escurreidor (bajo la boquilla)
14. Parachoques
15. Ruedas con banda de rodadura blanda

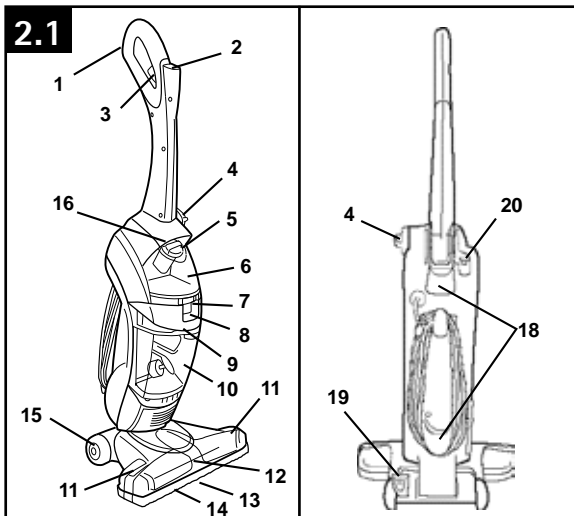

16. Mango para transportar
17. Botón para soltar el mango superior
18. Ganchos para el cordón: el gancho superior gira para soltar el cordón con rapidez
19. Pedal para soltar el mango

Esta limpiadora ha sido diseñada para uso doméstico.

Haga funcionar la limpiadora solamente con el voltaje especificado en la placa de datos que se encuentra en su parte posterior. Enchufe la limpiadora en una toma de corriente conectada a tierra adecuadamente.

INTERRUPTOR DE ENCENDER Y APAGAR

2.2 Empuje el interruptor (A) una vez para encender la limpiadora. Empújelo de nuevo para apagarla.

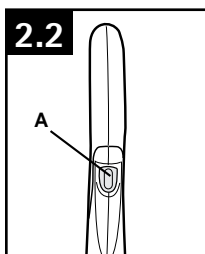

PEDAL PARA SOLTAR EL MANGO

2.3 Pise el pedal (A) para bajar el mango a la posición de funcionamiento. El mango no se queda trabado en una sola posición sino que "flota" para permitir un funcionamiento cómodo.

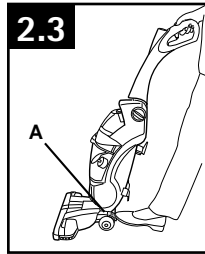

TRANSPORTE

2.4 Para mover la limpiadora de una habitación a otra, coloque el mango en la posición vertical, incline la limpiadora hacia atrás sobre las ruedas traseras y empujela hacia delante.

2.5 La limpiadora también se puede levantar usando el mango para transportar (A) en la parte delantera de la limpiadora.

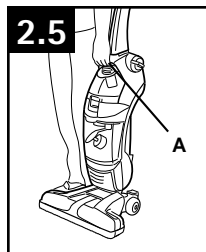
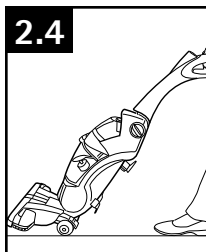

SELECTOR DE MODO

2.6 El selector de modo (A) enciende y apaga las escobillas.

2.7 Para recoger desperdicios secos, gire el selector a la posición VACUUM (PARTÍCULAS SÓLIDAS). En esta posición, las escobillas no giran y no tocan la superficie del piso.

Para limpiar con líquidos con las escobillas encendidas, gire el selector a la posición WASH (LAVAR).

Para recoger líquidos, gire el selector a la posición DRY (RECOGER LÍQUIDOS).

Consulte la sección "Cómo limpiar" para conocer las instrucciones de limpieza completas.

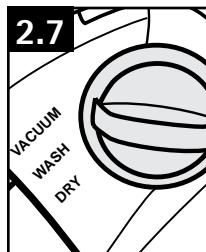
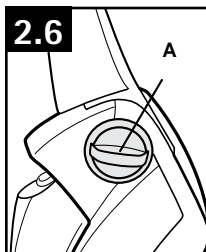

LOS TANQUES: TANQUE PARA LA SOLUCIÓN

(superior)

Desconecte la limpiadora de la toma de corriente eléctrica.

El tanque para la solución guarda el detergente y el agua que se va a dispersar en la superficie que se va a limpiar.

Cómo llenarlo

Coloque el mango de la limpiadora en la posición vertical para que quede trabado.

2.8 Para sacar el tanque, apriete el botón para soltar y saque el tanque directamente hacia fuera.

Lleve el tanque a un fregadero.

2.9 Gire la tapa del tanque en el sentido contrario a las agujas del reloj y levántela para sacarla (A).

2.10 Voltee la tapa (A) para que sirva como taza para medir.

Para pisos de superficie dura, tales como vinilo, linóleo, madera laminada, madera sellada con poliuretano u otros pisos de madera que normalmente se pueden limpiar con agua, use la medida de una tapa (A) (60 mL [2 oz]) de limpiador para pisos HOOVER® Concentrado de limpieza para pisos.

Verifique que no haya lugares gastados ni separaciones de juntas antes de usar la limpiadora, ya que estas condiciones podrían ocasionar que el piso se dañe cuando use agua para limpiarlo.

2.11 Vierta el concentrado de limpieza en el tanque (C). Llene con agua tibia el tanque hasta la línea de llenado (D) (0,9 L [1 cuarto de galón]).

2.12 Si el anillo de caucho (E) en la tapa se ha salido, vuelva a colocarlo con el borde no uniforme contra el resalto (F) como se muestra.

2.13 Vuelva a colocar la tapa. Gire la tapa en sentido de las agujas del reloj hasta que se trabe en su lugar.

Para tener un rendimiento adecuado y evitar fugas, la tapa debe estar trabada en su lugar.

2.14 Deslice el tanque hasta su posición hasta que la traba encaje en su lugar.

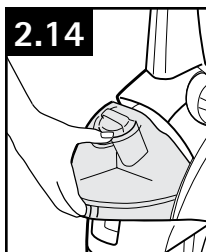
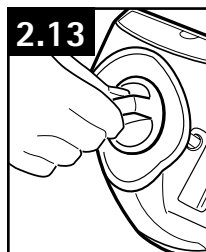
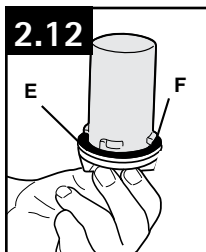
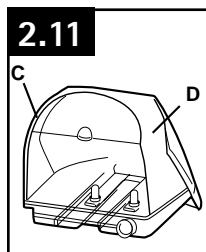
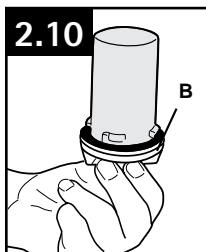
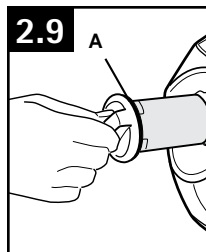
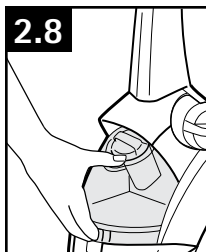

⚠ PRECAUCIÓN ⚠

NO use concentrados de limpieza que contengan ingredientes a base de solventes.

EL TANQUE DE RECUPERACIÓN

Apagado automático

El tanque de recuperación cuenta con un apagado automático de la succión para evitar que el tanque se desborde.

Cuando el apagado se active, la limpiadora no recogerá los residuos y el sonido del motor cambiará. El tanque de recuperación estará lleno y se deberá vaciar.

Cómo vaciarlo

Apague la limpiadora y desconéctela de la toma de corriente eléctrica.

Aunque no es estrictamente necesario para un rendimiento satisfactorio, se recomienda vaciar el tanque de recuperación después de aspirar en seco y antes de usar con líquidos.

Revise también el tanque para la solución. Puede ser necesario volver a llenarlo en este momento.

2.15 Para sacar el tanque, apriete el botón para soltarlo (G) y saque el tanque directamente hacia fuera.

2.16 Saque la tapa del tanque (C). Vacíe el tanque.

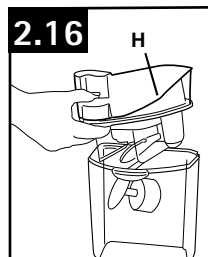
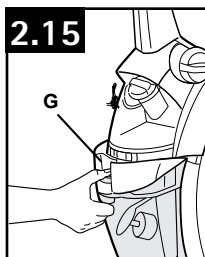

FILTROS

La tapa del tanque contiene un filtro lavable y reutilizable. Limpie este filtro tableado cuando la succión sea baja o se reduzca.

Cómo limpiar

Apague la limpiadora y desconéctela de la toma de corriente eléctrica.

2.17 Saque el tanque de recuperación y la tapa (figuras. 2.15 y 2.16). Saque la tapa del filtro (A) y luego el filtro (B). Saque los residuos sueltos del filtro golpeándolo o cepillándolo suavemente con la mano. El filtro también se puede enjuagar para mayor limpieza. Deje secar el filtro al aire entre usos.

Vuelva a colocar el filtro.

2.18 Vuelva a colocar la tapa del filtro. Presione hacia abajo firmemente hasta que encaje en su lugar.

Los residuos secos o sueltos también se acumularán en la malla de filtración que se encuentra en la tapa del tanque.

2.19 Para sacar residuos de la malla, saque el filtro tableado de la tapa. Saque los residuos de la malla (C).

La malla de filtración también se puede limpiar enjuagándola en un chorro de agua.

Vuelva a colocar el filtro tableado en la tapa del filtro. Vuelva a colocar la tapa en el tanque de recuperación, presionándola firmemente hacia abajo hasta que encaje en su lugar.

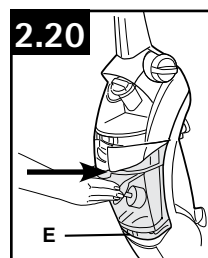
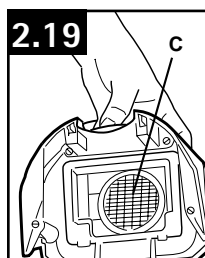
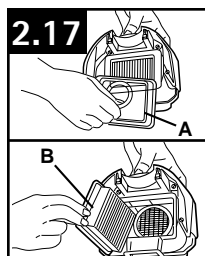

2.20 Para volver a colocar el tanque de recuperación, coloque la parte inferior del tanque detrás del resalte (D) y empuje, derecho, el tanque hacia dentro del cuerpo de la limpiadora hasta que se trabe en su lugar.

3. CÓMO LIMPIAR

SECUENCIA RECOMENDADA DE LIMPIEZA

Use su limpiadora HOOVER® FloorMate™ SpinScrub® para:

- **VACUUM:** Aspirar en seco para sacar suciedad suelta, cabello y residuos.
- **WASH:** Limpiar con líquidos la superficie del piso. Las escobillas proporcionan una leve agitación para ayudar a soltar la suciedad.
- **DRY:** Recoger líquidos disminuye el tiempo de secado de la superficie del piso.

El selector de modo enciende y apaga las escobillas.

3.1 Para recoger residuos secos, gire el selector a la posición VACUUM. En esta posición, las escobillas no giran y se despegan de la superficie del piso.

Para limpiar con líquidos con las escobillas encendidas, gire el selector a la posición WASH.

Para recoger líquidos, gire el selector a la posición DRY.

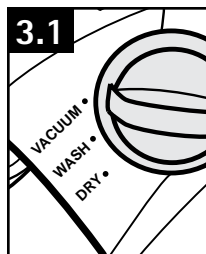

LIMPIEZA DE PISOS

Si usa la limpiadora en pisos de madera sellados, inspeccione la superficie del piso en busca de acabados gastados, madera expuesta o juntas separadas. No use la limpiadora FloorMate™ SpinScrub® para limpiar con líquidos pisos de madera sellados si existe cualquiera de estas condiciones.

Coloque el selector de modo en la posición VACUUM y aspire el piso.

Apague la limpiadora y desconéctela de la toma de corriente eléctrica. Vacíe el tanque de recuperación (vea las figuras 2.15 & 2.16).

Llene el tanque para la solución con concentrado de limpieza Floor to Floor™ o limpiador para lechada*, dependiendo del tipo de piso que se va a limpiar, y agua (vea las figuras 2.8 through 2.14).

No use concentrados de limpieza a base de solventes en su limpiadora. No use ningún tipo de cera en su limpiadora.

Gire el selector de modo a la posición WASH.

Pise el pedal para soltar el mango y baje el mango a la posición de funcionamiento. Encienda la limpiadora.

3.2 Para dispensar la solución, apriete el gatillo (A). Mueva la limpiadora lentamente hacia delante y hacia atrás sobre el área que va a limpiar. Apriete el gatillo para dispensar solución según la necesidad.

Traslape las pasadas por una pulgada para evitar que quede veteada. La succión de la limpiadora recogerá la solución que se ha ensuciado en el proceso de limpieza.

Para mejorar significativamente el secado de la superficie del piso, suelte el gatillo y gire el selector de modo a la posición DRY. Siga moviendo la limpiadora sobre el área para recoger la solución sucia.

Para continuar limpiando otra área, gire el selector de modo a la posición WASH. Repita los pasos.

Vacíe el tanque de recuperación o limpie el filtro cuando el sonido del motor sea muy agudo y haya una pérdida de succión (vea la sección "Apagado automático").

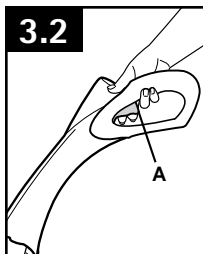

• IMPORTANTE •

Su limpiadora HOOVER® FloorMate™ SpinScrub® se puede usar para limpiar pisos de madera que se hayan sellado con revestimiento de poliuretano y que se puedan limpiar con agua.

Cuando limpie pisos de madera sellados, asegúrese de que todas las áreas estén completamente secas. Asegúrese de que no haya quedado agua en el piso.

No es necesario apagar la limpiadora para pasar de limpiar con líquidos a recoger líquidos. Sólo mueva el selector de modo entre las dos posiciones.

⚠ PRECAUCIÓN ⚠

Para evitar daños en pisos de madera, siga las recomendaciones de limpieza del fabricante del piso.

PARA RECOGER DERRAMES

Su limpiadora también se puede usar para recoger pequeños derrames de líquidos (0,9 L [1 cuarto de galón] o menos, nunca debe exceder 6mm [1/4 de pulgada] de profundidad) en pisos sin alfombras. Gire el selector de modo a la posición WASH y suelte el gatillo. Siga moviendo la limpiadora sobre el área para recoger el derrame.

⚠ PRECAUCIÓN ⚠

NO use la limpiadora para recoger líquidos inflamables, combustibles ni sustancias químicas. No use la limpiadora para recoger detergentes que contengan ingredientes a base de solventes.

4. MANTENIMIENTO

Familiarícese con estas tareas de mantenimiento en el hogar, ya que el uso y cuidado apropiados de su aspiradora asegurarán una limpieza continuamente eficaz.

Cualquier otra tarea de mantenimiento debe ser realizada por un representante de mantenimiento autorizado.

BOQUILLA: Cómo limpiar

La boquilla de la limpiadora se puede sacar para facilitar su limpieza.

⚠ PRECAUCIÓN ⚠

Para reducir el riesgo de lesiones ocasionadas por piezas en movimiento, desenchufe la aspiradora antes de realizar el mantenimiento.

4.1 Deslice hacia fuera las dos trabas (A) para soltar la boquilla.

4.2 Saque la boquilla (B) tirando directamente hacia fuera.

4.3 Enjuague la boquilla bajo un chorro de agua. Elimine los residuos del escurridor (C) y limpie con un paño húmedo.

4.4 Para volver a colocar la boquilla, asegúrese de que las trabas (D) estén afuera.

La aspiradora debe estar en posición vertical para facilitar el ensamblado de la boquilla.

Alinee la sección del medio (E) de la boquilla con la abertura (F) de la limpiadora.

4.5 Mientras sostiene la boquilla en su lugar, deslice las trabas hacia dentro para que se traben en su lugar.

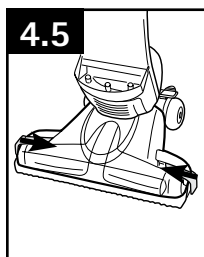
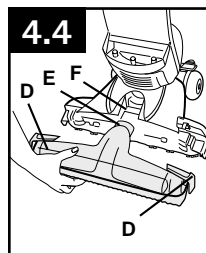
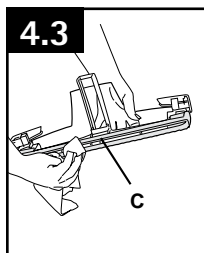
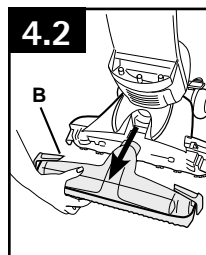
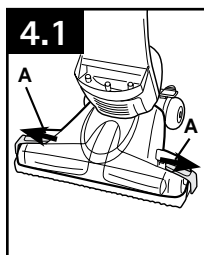

ESCOBILLAS: Cómo cambiarlos y limpiarlos

El conjunto de las escobillas se puede sacar para facilitar su limpieza.

⚠ PRECAUCIÓN ⚠

Para reducir el riesgo de lesiones ocasionadas por piezas en movimiento, desenchufe la aspiradora antes de realizar el mantenimiento.

Cómo quitar

Coloque el mango en la posición vertical.

Saque los tanques para evitar fugas. Colóquelos a un lado.

4.6 Tire hacia fuera los dos botones (A) para soltar la boquilla. Saque la boquilla.

Incline la limpiadora hacia atrás para que el mango descansa en el piso.

4.7 Empuje los dos botones (B) para soltar la escobilla y saque el conjunto de escobillas.

Las escobillas se pueden lavar con un detergente suave y luego enjuagarse a base de solventes.

Cómo substituir

4.8 Para volver a colocar las escobillas, alinee el poste (C) en el bloque de escobillas con el agujero (D) en la parte inferior de la limpiadora. Gire las escobillas ligeramente hasta que el poste se inserte con facilidad en el agujero. Presione el conjunto de las escobillas firmemente para encajarlo en su lugar.

4.9 Vuelva a colocar la limpiadora en posición vertical. Vuelva a colocar la boquilla, asegurándose de que las trabas (E) estén fuera.

Alinee la sección del medio (F) de la boquilla con la abertura (G) de la limpiadora.

4.10 Mientras sostiene la boquilla en su lugar, deslice las trabas hacia dentro para que se traben en su lugar.

Vuelva a colocar los tanques.

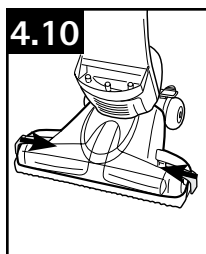
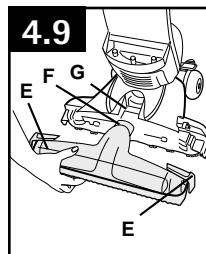
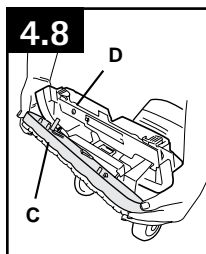
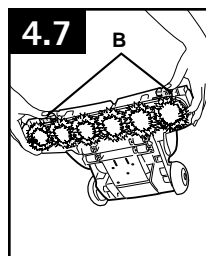
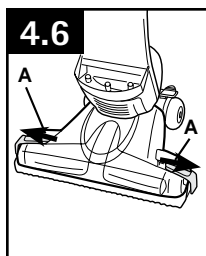

ALMACENAR

Antes de guardar la limpiadora:

Apague la limpiadora y desconéctela de la toma de corriente eléctrica.

- Vacíe y enjuague los tanques para la solución y de recuperación. Déjelos que se sequen al aire.
- Presione el botón para soltar el mango superior con el fin de bajar el mango a la posición de almacenamiento.
- Asegúrese de que nada está presionando el escurridor de la boquilla.
- No guarde la limpiadora sobre una superficie de madera a menos que esté completamente seca.

LUBRICACIÓN

El motor tiene cojinetes que cuentan con suficiente lubricación para la vida útil del motor. La adición de lubricantes podría causar daños. No añada lubricante a los cojinetes del motor.

5. SOLUCIÓN DE PROBLEMAS

Si ocurre un problema menor, generalmente puede resolverse con bastante facilidad cuando se halla la causa, usando esta lista de verificación.

Cualquier otra tarea de mantenimiento debe ser realizada por un representante de mantenimiento autorizado.

▲ ADVERTENCIA ▲

Para reducir el riesgo de lesiones ocasionadas por piezas en movimiento, desenchufe la aspiradora antes de realizar el mantenimiento.

PROBLEMA	CAUSA POSIBLE	SOLUCIÓN POSIBLE
La aspiradora no funciona	<ol style="list-style-type: none"> 1. No está bien enchufada. 2. Fusible quemado o se disparó el disyuntor. 	<ol style="list-style-type: none"> 1. Enchúfela bien. 2. Revise el fusible o el disyuntor.
Baja succión	<ol style="list-style-type: none"> 1. El filtro lavable están sucios. 2. El tanque de agua sucia está lleno y el apagado automático está activado. 3. Los tanques no están en su lugar. 4. El filtro o la tapa de filtro no está en su lugar. 5. La boquilla no está en su lugar. 	<ol style="list-style-type: none"> 1. Limpie el filtro lavable. 2. Vacíe el tanque de agua sucia. 3. Asegúrese de que los tanques estén trabados en su lugar. 4. Revise el filtro y límpielo si está sucio. 5. Asegúrese de que se volvió a colocar y de que se trabó bien la boquilla.
Hay un charco de agua detrás de la limpiadora	<ol style="list-style-type: none"> 1. Se utilizó el detergente equivocado. 2. El tanque de solución con agua limpia no está en su lugar. 3. El tanque de agua sucia está lleno. 	<ol style="list-style-type: none"> 1. Use los detergentes recomendados para reducir el exceso de espuma. 2. Asegúrese de que el tanque de solución con agua limpia esté bien instalado. 3. Vacíe el tanque de agua sucia.
No recoge la solución sucia	<ol style="list-style-type: none"> 1. El tanque de agua sucia no está en su lugar. 2. El tanque de agua sucia está lleno. 4. El filtro o la tapa de filtro no está en su lugar. 	<ol style="list-style-type: none"> 1. Asegúrese de que el tanque de agua sucia esté bien instalado. 2. Vacíe el tanque de agua sucia. 3. Asegúrese de que el filtro y su tapa estén bien colocados.
La máquina no dispensa la solución de limpieza	<ol style="list-style-type: none"> 1. Los tanques no están en su lugar. 2. El tanque de solución con agua limpia está vacío. 	<ol style="list-style-type: none"> 1. Asegúrese de que el tanque para la solución esté trabado en su lugar. 2. Vuelva a llenar el tanque de solución si está vacío.
Las escobillas no giran	<ol style="list-style-type: none"> 1. Fusible quemado o se disparó el disyuntor. 	<ol style="list-style-type: none"> 1. Reajuste el disyuntor. (1) Presione el interruptor de encendido y apagado para apagar la limpiadora. (2) Desconecte la aspiradora. (3) Espere un minuto. (4) Enchufe la aspiradora en la toma de corriente eléctrica. (5) Empuje de nuevo el interruptor de encender y apagar para encender la aspiradora <p>Si las escobillas siguen calándose y el disyuntor se dispara de nuevo, limpie</p>

6. SERVICIO

Para obtener un servicio aprobado de Hoover® y piezas genuinas de Hoover®, encuentre el Concesionario autorizado de servicio de garantía de Hoover® (depositario) más cercano:

- Consultando las Páginas amarillas en la sección "Aspiradoras – uso" doméstico.
- Visite nuestro sitio web en hoover.com (clientes estadounidenses) o hoover.ca (clientes canadienses). Siga el enlace del centro de servicio para encontrar el centro de servicio más cercano.
- Para que le informen de manera automática la ubicación de los centros autorizados de servicio, llame al 1-800-944-9200. No envíe su aspiradora a Hoover®, Inc., Company en Glenwillow para realizar el servicio. Esto sólo provocará demoras.

Si necesita recibir más ayuda:

Para hablar con un representante de atención al cliente, llame al 1-800-263-6376; de lunes a viernes, de 8 a.m. a 7 p.m., hora del Este. En Canadá, comuníquese con Hoover® Canada, Toronto: 755 Progress Ave., Scarborough, ON M1H 2W7 O Hoover® Canada, Edmonton: 18129-111 Ave., Edmonton, AB T5W 2P2, Teléfono: 1-800-263-6376, de lunes a viernes, de 8 a.m. a 7 p.m., hora del Este. Siempre identifique su aspiradora por el número de modelo completo al solicitar información o realizar pedidos de piezas. (El número de modelo aparece en la parte **inferior** de la aspiradora).

No devuelva este producto a la tienda.

7. PRODUCTOS DE LIMPIEZA

ADVERTENCIA: Para reducir el riesgo de incendio y descarga eléctrica debido a daños de los componentes internos, use únicamente productos de limpieza de Hoover® y accesorios para suelos duros diseñados para uso con este aparato (véase abajo).

Guía de limpieza de productos Hoover®

Nombre del producto	 Limpieza profunda	 De primera calidad, específico para suciedad de mascotas	 Oxy	 Antialérgico ¹	 Suelo duro	Fórmula profesional de la gama Platinum Collection® de Hoover	Fórmula para manchas ocasionadas por mascotas de la gama Platinum Collection® de Hoover
Quick & Light™ de Hoover®	✓	✓	✓	✓		✓	✓
SteamVac® de Hoover®	✓	✓	✓	✓	✓ ²	✓	✓
SteamVac® Dual V® de Hoover®	✓	✓	✓	✓	✓ ³	✓	✓
SteamVac® Dual V® todo terreno de Hoover®	✓	✓	✓	✓	✓	✓	✓
Gama Platinum Collection® de Hoover	✓	✓	✓	✓		✓	✓
FloorMate® de Hoover®					✓		

¹Alérgenos: polen, caspa de mascotas, suciedad y polvo.

² Para limpiar superficies duras, utilice el accesorio para superficies duras de Hoover® (véase abajo; si es optativo, no se incluye):
5 Cepillo/Cepillo doble de Hoover® - pieza n° 48417008

³ Para limpiar superficies duras, utilice el accesorio optativo para superficies duras de Hoover® (véase abajo):
6 Cepillo de Hoover® - pieza n° 36419008
5 Cepillo de Hoover® - pieza n° 48417007

Para obtener resultados óptimos, use detergentes, toallitas limpiadoras y quitamanchas de marca Hoover®, disponibles en Hoover.com y en minoristas de todo el país.



8. GARANTÍA

GARANTÍA LIMITADA DE UN AÑO

(Para uso doméstico)

QUÉ CUBRE ESTA GARANTÍA

Siempre que el uso y el mantenimiento de su producto HOOVER® se realicen en condiciones de uso doméstico normales y según el Manual del usuario, el producto estará garantizado contra defectos originales en el material y la fabricación durante de un año completos desde la fecha de compra (el "Período de Garantía"). Durante el Período de Garantía, Hoover® le proporcionará gratuitamente, como se describe en esta garantía, la mano de obra y las piezas necesarias para corregir cualquier defecto en los productos comprados en los Estados Unidos, en una tienda situada en una base militar de los EE. UU. y en Canadá.

CÓMO HACER UN RECLAMO EN VIRTUD DE LA GARANTÍA

Si este producto no se ajusta a las condiciones garantizadas, llévalo a un Concesionario autorizado de servicio de garantía de Hoover® junto con el comprobante de compra. Para que le informen de manera automática la ubicación de los centros autorizados de servicio, llame al: 1-800-944-9200 o visite Hoover® en Internet, en hoover.com. (clientes estadounidenses) o hoover.ca (clientes canadienses). Si necesita asistencia adicional o información sobre esta Garantía o la disponibilidad de los centros de servicio de garantía, llame al 1-800-263-6376, de lunes a viernes, de 8 a.m. a 7 p.m., hora del Este. En Canadá, comuníquese con Hoover® Canada, Toronto: 755 Progress Ave Scarborough, ON M1H 2W7 O Hoover® Canada, Edmonton: 18129-111 Ave Edmonton, AB T5W 2P2, teléfono: 1-800-263-6376, de lunes a viernes, de 8 a.m. a 7 p.m., hora del Este.

QUÉ NO CUBRE ESTA GARANTÍA

Esta garantía no cubre: el uso del producto con cualquier fin comercial (como servicios de limpieza, mantenimiento y de alquiler de equipos), el mantenimiento inadecuado del producto, los daños provocados por el uso indebido, caso fortuito, hechos de la naturaleza, vandalismo u otros actos que excedan del control de Hoover®, acciones u omisiones del propietario, uso fuera del país en que el producto fue comprado

inicialmente y reventa del producto por parte del propietario original. Esta garantía no cubre el retiro del producto, la entrega, el transporte ni las visitas a domicilio.

Esta garantía no se aplica a los productos comprados fuera de los Estados Unidos, incluidos sus territorios y posesiones, fuera de una tienda situada en una base militar de los EE. UU. ni fuera de Canadá. Esta garantía no cubre los productos comprados a una parte que no sea un minorista, concesionario o distribuidor autorizados de los productos de Hoover®.

OTROS TÉRMINOS IMPORTANTES

Esta Garantía no es transferible ni puede cederse. Esta Garantía se registrará e interpretará de conformidad con las leyes del estado de Ohio. El Período de Garantía no se prorrogará en función de ningún reemplazo o reparación realizados en virtud de esta Garantía.

ESTA GARANTÍA ES LA ÚNICA GARANTÍA Y EL ÚNICO RECURSO QUE HOOVER® PROPORCIONA. TODAS LAS DEMÁS GARANTÍAS, EXPRESAS O IMPLÍCITAS, INCLUIDAS LAS GARANTÍAS DE COMERCIABILIDAD O APTITUD PARA UN FIN PARTICULAR, QUEDAN EXCLUIDAS. HOOVER® NO SERÁ RESPONSABLE EN NINGÚN CASO POR NINGÚN DAÑO ESPECIAL, INDIRECTO, INCIDENTAL O MEDIATO DE NINGÚN TIPO O NATURALEZA CON RESPECTO AL PROPIETARIO O A CUALQUIER PARTE QUE REALICE UN RECLAMO A TRAVÉS DEL PROPIETARIO, YA SEA QUE SE BASE EN RESPONSABILIDAD CONTRACTUAL, NEGLIGENCIA, RESPONSABILIDAD EXTRA CONTRACTUAL O RESPONSABILIDAD CIVIL OBJETIVA POR LOS PRODUCTOS, O EMERGENTE DE CUALQUIER OTRA CAUSA. Algunos estados no permiten la exclusión de los daños mediatos, por lo cual es posible que la exclusión mencionada no se aplique en su caso. Esta garantía le otorga derechos específicos; es posible que, además, tenga otros derechos que varían de un estado a otro.

GUIDE D'UTILISATION

Instructions d'utilisation et d'entretien



*FloorMate™ SpinScrub®
Hard Floor Cleaner*

www.hoover.com

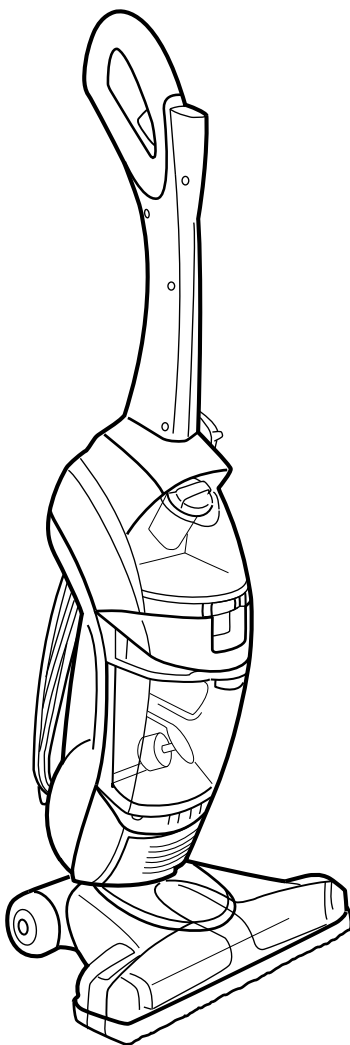

IMPORTANT : LIRE CES INSTRUCTIONS ATTENTIVEMENT AVANT D'UTILISER L'ASPIRATEUR.

Vous avez des questions ou des inquiétudes? Pour obtenir de l'aide et avant de retourner ce produit au magasin, veuillez appeler le service à la clientèle au 1 800 9449200 du lundi au vendredi, de 8 h à 19 h (HNE).

**L'UTILISATION DE CE PRODUIT À DES FINS COMMERCIALES INVALIDE
LA PRÉSENTE GARANTIE.**

Merci d'avoir choisi un produit HOOVER^{MD}.

Veuillez inscrire les numéros de modèle et de série COMPLETS dans les espaces fournis à cet effet

MODÈLE _____

CODE DE FABRICATION _____

Conseil: Il est recommandé de joindre votre reçu de caisse au guide de l'utilisateur, car une vérification de la date d'achat peut être effectuée avant toute réparation couverte par la garantie de votre produit HOOVER^{MD}.

N'oubliez pas d'enregistrer votre produit en ligne, à l'adresse Hoover.com, ou par téléphone, au 1 800 263-6376.

 www.hoover.com
1-800-263-6376
USA and Canada

X XXXXX XXXXX X



Technronic Floor Care Technology Limited
VACUUM CLEANER/ASPIRATEUR/ASPIRADORA
MODEL/MOÈLE/MODELO XXXXXXX
MFG. CODE XXXX
120 v. 60Hz. 110 A
SERIES/SÉRIE/SERIE XXXXX
HOUSEHOLD TYPE/TYPE MENAJER/TIPO DOMESTICO
Distributed by HOOVER, Inc. Cleveland OH 44139
Made in Mexico/Hecho en Mexico/Hecho en Mexico

CODE DE FABRICATION
(Le numéro de modèle figure au bas de l'appareil.)

CONTENU

Consignes de sécurité importantes	3
Assemblage de l'aspirateur	5
Contenu de l'emballage	5
Montage du manche	5
Installer les brosses et l'embout.....	5
Déployer le manche	6
Comment replier le manche.....	6
Utilisation	6
Description de l'aspirateur.....	6
Interrupteur Marche/Arrêt.....	6
Pédale de déblocage du manche.....	6
Transport	7
Cadran sélecteur.....	7
Les réservoirs	8
Filtres	9
Nettoyage	10
Séquence de nettoyage recommandée	10
Nettoyage des planchers	10
Ramassage de liquides renversés	10
Entretien	11
La buse	11
Des brosses	12
Rangement.....	12
Lubrification.....	12
Dépannage	13
Service	14
Produits nettoyants	15
Garantie	16

Pour obtenir de l'assistance :

visitez notre site web à l'adresse www.hoover.ca. Cliquez sur le lien du localisateur de marchands autorisés Hoover^{MD} pour trouver le marchand le plus près de chez vous, ou composez le 1 800 944 9200 pour écouter un message indiquant les adresses des marchands autorisés Hoover^{MD} (é.-U. Seulement) ou pour parler à un représentant du service à la clientèle (de 8 h à 19 h, hne, du lundi au vendredi).

Veuillez ne pas retourner ce produit au magasin.

CONSIGNES DE SÉCURITÉ IMPORTANTES RANGER ET CONSERVER CES INSTRUCTIONS

Durant l'utilisation d'un appareil électrique, toujours respecter les précautions élémentaires, y compris les suivantes :

LIRE TOUTES LES INSTRUCTIONS AVANT D'UTILISER CET APPAREIL.

AVERTISSEMENT: AFIN DE RÉDUIRE AU MINIMUM LES RISQUES D'INCENDIE, DE CHOC ÉLECTRIQUE OU DE BLESSURES :

- N'utiliser qu'à l'intérieur.
- N'utiliser que sur des surfaces déjà rendues humides par le procédé de nettoyage ou sur de petites quantités de liquide renversé. Ne pas immerger l'appareil.
- Utiliser sur les planchers à surface dure ou en bois imprégné. **NE PAS** utiliser sur des tapis.
- Toujours installer le flotteur avant d'effectuer toute opération de ramassage de liquides.
- Faire preuve d'une grande prudence lorsque l'appareil est utilisé par des enfants ou près de ceux-ci. Ne pas utiliser l'aspirateur comme jouet, ni le laisser sans surveillance.
- Garder les cheveux, vêtements, doigts, pieds ou toute autre partie du corps à bonne distance des ouvertures et des pièces mobiles.
- Ne pas utiliser l'appareil pour ramasser des matières qui dégagent de la fumée ou qui brûlent, comme des cigarettes, des allumettes ou des cendres encore chaudes.
- Ne pas utiliser ou ramasser des liquides inflammables ou combustibles comme de l'essence ou de la sciure de bois, et ne pas utiliser l'appareil dans des endroits où de tels composés pourraient être présents.
- Éviter d'aspirer des objets durs et acérés. Ils pourraient endommager l'appareil.
- Ne pas introduire d'objets dans les ouvertures. S'assurer qu'aucune ouverture n'est obstruée; garder celles-ci exemptes de poussière, de peluches, de cheveux et de toute autre matière qui pourrait réduire le débit d'air.
- Ne pas tirer l'appareil par le cordon d'alimentation, utiliser le cordon pour transporter ou soulever l'appareil, coincer, écraser ou tirer le cordon autour de coins ou d'arêtes vives. Ne pas faire passer l'appareil sur le cordon. Garder le cordon loin de toute surface chauffée.
- Toujours débrancher l'appareil avant d'en faire l'entretien.
- Débrancher l'appareil s'il n'est pas utilisé. Éteindre toutes les commandes avant de débrancher l'appareil.
- Ne pas tirer sur le cordon d'alimentation pour débrancher l'appareil. Saisir la fiche et non le cordon.
- Ne jamais manipuler la fiche ou l'appareil avec les mains mouillées.
- Ne brancher qu'à une prise de courant correctement mise à la terre. Consulter la section « Instructions de mise à la terre ».
- Ne pas passer l'appareil sur des prises de courant au sol.
- Ne pas utiliser l'appareil si les réservoirs ne sont pas en place.
- Faire preuve d'une grande prudence pendant l'utilisation dans des escaliers. Ne pas placer l'appareil sur les marches de l'escalier.
- L'utilisation d'une rallonge n'est pas recommandée. Si elle est absolument nécessaire, employer une rallonge de calibre 16 à 3 fils, munie d'une fiche à 3 broches et d'une prise de courant à 3 trous compatible avec la fiche de l'appareil.

- Garder les détergents et autres produits nettoyants hors de la portée des enfants.
- Ne pas utiliser cet appareil pour ramasser des produits de blanchiment au chlore, des nettoyants de tuyaux d'écoulement, de l'essence ou toute autre matière toxique.
- Durant l'utilisation de produits chimiques recommandés pour cet appareil, s'assurer que la zone de travail est bien aérée.
- Ne pas utiliser de liquide inflammable ou combustible pour nettoyer les planchers.
- N'utiliser que des cires et des produits nettoyants commerciaux conçus pour être utilisés avec un appareil.
- Respecter les instructions du fabricant pour tous les produits chimiques utilisés avec cet appareil. Ne pas dépasser les rapports de mélange recommandés.
- Ranger dans un endroit sec. Ne pas exposer l'appareil à des températures inférieures au point de congélation.
- Ne pas utiliser si la fiche ou le cordon sont endommagés. Si l'appareil fonctionne mal, s'il est tombé par terre ou dans l'eau, s'il est endommagé ou a été laissé à l'extérieur, il doit être apporté à un Centre de vente et de service Hoover® ou chez un détaillant de service garanti autorisé Hoover®.
- N'utiliser l'appareil que selon le but dans lequel il a été conçu, et conformément aux instructions du fabricant.
- **AVERTISSEMENT** : Cet appareil contient des produits chimiques reconnus dans l'état de Californie pour causer le cancer.

CONSIGNES DE MISE À LA TERRE

Cet appareil doit être mis à la terre. En cas de défectuosité ou de bris, la mise à la terre fournit un espace de moindre résistance au courant électrique afin de réduire le risque de choc électrique. Cet appareil est doté d'un cordon muni d'un conducteur de mise à la terre de l'équipement (C) et d'une fiche de mise à la terre (A). La fiche doit être branchée dans une prise appropriée (B) adéquatement installée et mise à la terre conformément à tous les codes et ordonnances locaux.

MISE EN GARDE : Un branchement inadéquat du conducteur de mise à la terre de l'appareil peut entraîner un risque de choc électrique. Si vous n'êtes pas certain si la prise est correctement mise à la terre, consulter un électricien ou un technicien qualifié. Ne pas modifier la fiche fournie avec l'appareil. Si la fiche ne convient pas à la prise, faites installer une prise adéquate par un électricien qualifié. Cet appareil est conçu pour être utilisé sur un circuit d'un calibre nominal de 120 volts et est doté d'une fiche de mise à la terre qui ressemble à la fiche (A) illustrée. Un adaptateur temporaire (D) peut être utilisé pour brancher cette fiche à une prise bipolaire (E) si une prise adéquatement mise à la terre n'est pas disponible. L'adaptateur temporaire ne doit être utilisé que jusqu'à ce qu'une prise adéquatement mise à la terre (B) soit installée par un électricien qualifié. La patte rigide ou le taquet de couleur verte ou autre élément semblable (F) lié à l'adaptateur doit être branché à une masse permanente (G) comme un couvercle de boîte à prises adéquatement mis à la terre. Chaque fois qu'un adaptateur est utilisé, il doit être maintenu en place par une vis en métal.

REMARQUE : Au Canada, l'usage d'un adaptateur temporaire n'est pas permis par le Code canadien de l'électricité.

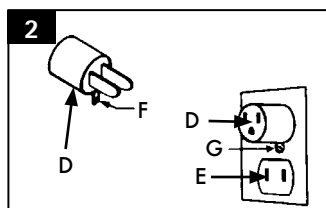
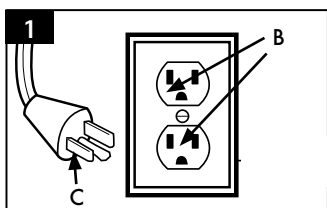

1. ENSAMBLADO DE LA ASPIRADORAN

CONTENU DE L'EMBALLAGE

1.1

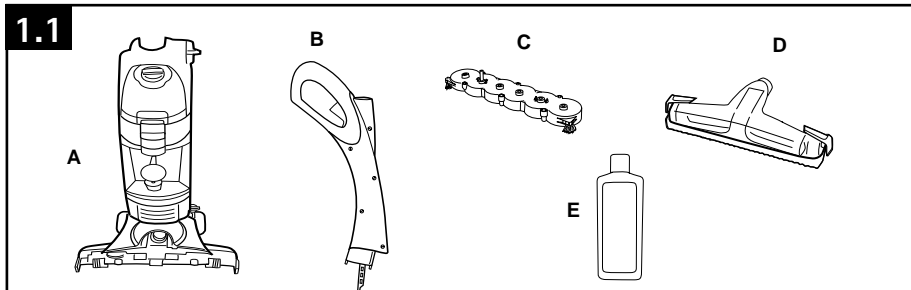

- A. Aspirateur pour sol dur
- B. Partie supérieure du manche
- C. Ensemble de brosses
- D. Buse
- E. Nettoyant concentré pour plancher

Retirer toutes les pièces de l'emballage.

Avant d'éliminer les matériaux d'emballage, s'assurer qu'aucune des pièces illustrées ne manque.

NOTA : Utiliser un tournevis cruciforme (Philips) pour effectuer l'assemblage.

MONTAGE DU MANCHE

1.2 Faire tourner le support inférieur du manche (A) pour qu'il soit en position verticale jusqu'à ce qu'il y ait un déclic.

1.3 Aligner la tige de contrôle (B) de la partie supérieure du manche (C) avec les fentes du support inférieur du manche (D).

Pousser la partie supérieure du manche (C) complètement vers le bas jusqu'à ce qu'elle s'enclenche en place.

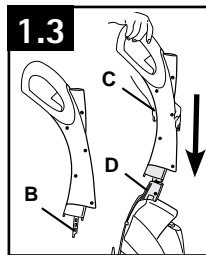
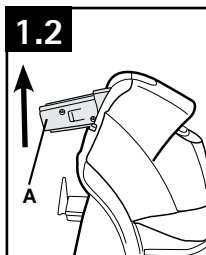

INSTALLER LES BROSSES ET L'EMBOUT

1.4 Pour installer les balais, placer le manche en position verticale. Incliner la shampooineuse de façon à ce qu'elle repose sur le plancher.

Aligner le poteau (A) du module de brosseage avec le trou (B) au bas de l'appareil. Faire tourner légèrement les balais jusqu'à ce que le poteau entre facilement dans le trou.

1.5 Enfoncer fermement les balais pour les fixer en place.

1.6 Pour poser la buse, s'assurer que les loquets (C) sont vers l'extérieur. Aligner le milieu (D) de la buse avec l'ouverture (E) de l'appareil.

Enlever l'insert en carton de la raclette, sous l'embout.

1.7 Tout en tenant la buse en place, faire glisser les loquets vers l'intérieur pour verrouiller en position.

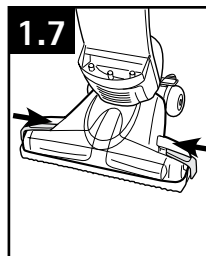
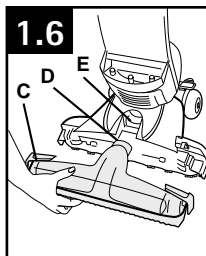
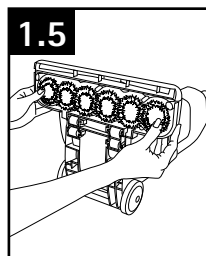
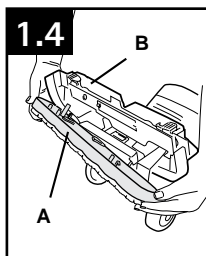

DÉPLOYER LE MANCHE

1.8 Soulever la partie supérieure du manche (A) à la position verticale jusqu'à ce qu'il se verrouille en place.

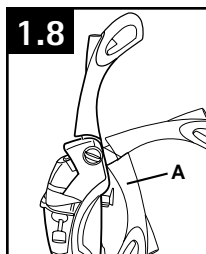

COMMENT REPLIER LE MANCHE

1.9 Pour remettre le manche en position de rangement, appuyer sur le bouton de dégagement qui se trouve sur la partie supérieure du manche (B).

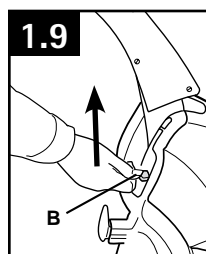

2. UTILISATION

DESCRIPTION DE L'ASPIRATEUR

- Poignée-confort
- Interrupteur Marche/Arrêt
- Gâchette d'application de solution : appuyer sur la gâchette pour libérer de la solution de nettoyage.
- Cadran sélecteur : active les brosses pour le nettoyage humide et les désactive pour le ramassage de liquide et le ramassage à sec.
- Capuchon/doseur du réservoir à solution propre.
- Réservoir à solution propre
- Dispositif de dégagement du réservoir à solution propre
- Dispositif de dégagement du réservoir de récupération
- Couvercle et filtre du réservoir de récupération
- Réservoir de récupération : ramasse les débris secs et la solution de nettoyage sale.
- Boutons de dégagement de la buse : dégage la buse pour faciliter son nettoyage. (situés derrière la buse)
- Buse
- Raclette (située sous la buse)
- Pare-chocs
- Roues ne laissant pas de marque
- Poignée de transport

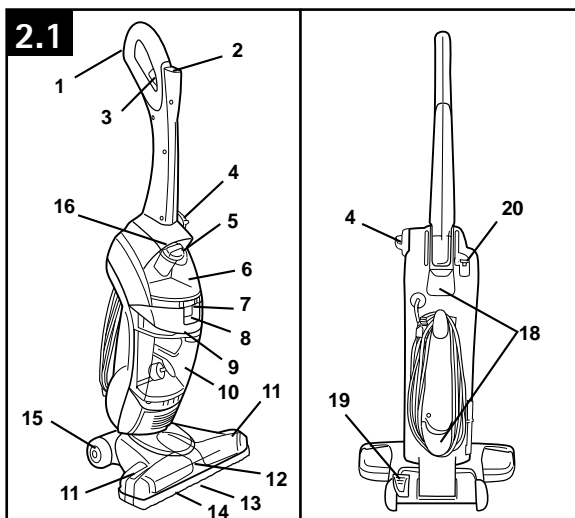

- Bouton de dégagement du manche
- Crochets de rangement du cordon : le crochet supérieur tourne pour dégager rapidement le cordon.
- Pédale de déblocage du manche

Cet aspirateur est destiné à une utilisation domestique seulement.

N'utiliser l'aspirateur qu'à la tension spécifiée sur la plaque signalétique située à l'arrière de l'appareil. Brancher l'aspirateur dans une prise de courant correctement mise à la terre.

INTERRUPTEUR MARCHÉ/ARRÊT

2.2 Enfoncer l'interrupteur (A) une fois pour allumer l'aspirateur. Enfoncer de nouveau pour éteindre l'aspirateur.

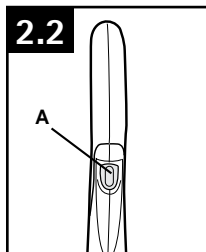

PÉDALE DE DÉBLOCAGE DU MANCHE

2.3 Appuyer sur la pédale (A) pour abaisser le manche à sa position de fonctionnement. Le manche ne se verrouille pas dans une seule position, afin de permettre une utilisation plus souple.

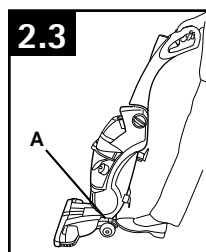

TRANSPORT

2.4. Pour déplacer l'appareil d'une pièce à l'autre, placer le manche à la position verticale, incliner l'appareil sur ses roulettes arrière et pousser.

2.5 Il est possible de soulever l'appareil en utilisant la poignée de transport (A), située à l'avant de l'aspirateur.

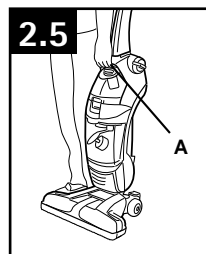
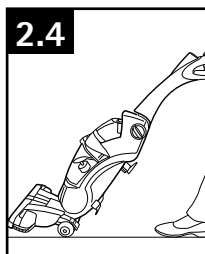

CADRAN SÉLECTEUR

2.6 Le cadran sélecteur (A) active et désactive les brosses.

2.7 Pour ramasser des débris secs, tourner le cadran à la position de ramassage à sec (VACUUM). À cette position, les brosses sont soulevées de la surface du plancher et ne tournent pas.

Pour faire un nettoyage humide avec les brosses activées, tourner le cadran à la position de lavage (WASH).

Pour ramasser des débris humides, tourner le cadran à la position de ramassage de liquide (DRY).

Consulter la section « Nettoyage » pour obtenir les instructions de nettoyage.

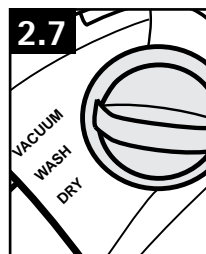
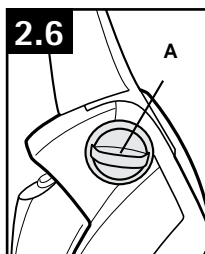

LES RÉSERVOIRS : RÉSERVOIR À SOLUTION (supérieur)

Couper l'alimentation électrique de l'appareil (position OFF) et le débrancher.

Le réservoir à solution contient le détergent et l'eau qui seront appliqués sur la surface à nettoyer.

Remplissage du réservoir

Placer le manche de l'appareil à la verticale, en position verrouillée.

2.8 Pour enlever le réservoir, appuyer sur le bouton de dégagement et le tirer directement vers l'extérieur.

Placer le réservoir dans un évier.

2.9 Faire tourner le capuchon du réservoir (A) dans le sens antihoraire et le soulever pour l'enlever.

2.10 Placer le capuchon (B) à l'envers pour l'utiliser comme doseur.

Pour nettoyer les planchers à surface dure comme le vinyle, le linoléum, le bois lamellé, le bois imprégné de polyuréthane ou d'autres planchers en bois pouvant être nettoyés avec de l'eau, utiliser un bouchon (A) (60 ml/2 oz) de nettoyant à plancher « Nettoyant concentré pour plancher » de HOOVER^{MD}.

Vérifier la présence de points d'usure ou de séparations aux joints. Ces conditions pourraient endommager le plancher si de l'eau est utilisée pour le nettoyer.

2.11 Verser le nettoyant concentré dans le réservoir (B). Remplir le réservoir jusqu'à la ligne (C) (0,9 l/1 pinte) avec de l'eau chaude.

2.12 Si l'anneau de caoutchouc (D) du capuchon est déplacé, le remettre en place, son côté inégal contre le rebord du capuchon (E), comme il est illustré.

2.13 Remettre le bouchon en place. Faire tourner le capuchon dans le sens horaire jusqu'à son blocage. Le capuchon doit être bloqué en place pour assurer le bon fonctionnement de l'appareil et prévenir les fuites.

2.14 Faire glisser le réservoir directement jusqu'à ce que le verrou s'enclenche en place.

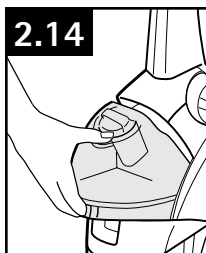
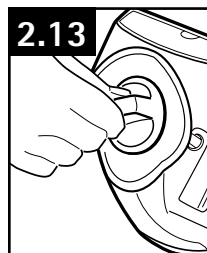
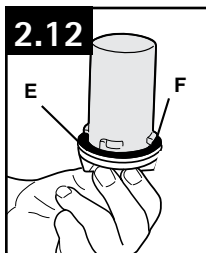
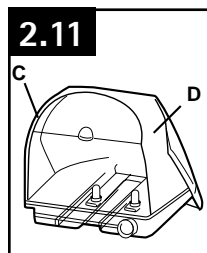
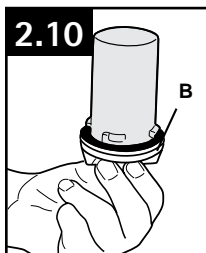
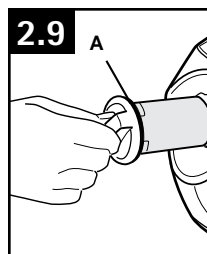
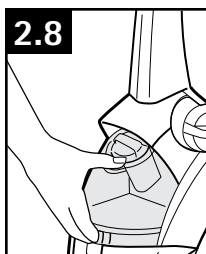

⚠ MISE EN GARDE ⚠

NE PAS utiliser de nettoyant concentré qui contient des ingrédients à base de solvant.

LE RÉSERVOIR DE RÉCUPÉRATION

Arrêt automatique

Le réservoir de récupération est muni d'un mécanisme d'arrêt automatique de la succion pour éviter qu'il ne déborde.

Lorsque l'arrêt de succion se produit, l'appareil cesse d'aspirer les débris et le bruit du moteur change. Le réservoir de récupération est plein et doit être vidé.

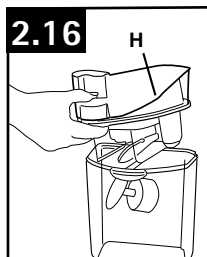
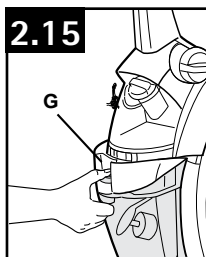

Vidage

Couper l'alimentation électrique de l'appareil (position OFF) et le débrancher.

Bien que ce ne soit pas absolument nécessaire, il est recommandé de vider le réservoir de récupération après le ramassage de débris secs et avant un ramassage humide.

Vérifier également le réservoir à solution. Il est peut-être temps de le remplir.

2.15 Pour enlever le réservoir, appuyer sur le bouton de dégagement (G) et le tirer directement vers l'extérieur.

2.16 Enlever le couvercle du réservoir (H). Vider le réservoir.

FILTRES

Le couvercle du réservoir contient un filtre lavable et réutilisable. Laver ce filtre plissé lorsque la succion est faible ou réduite.

Comment le nettoyer

Couper l'alimentation électrique de l'appareil (position OFF) et le débrancher.

2.17 Retirer le réservoir de récupération et le couvercle (Figs. 2.15 & 2.16). Retirer le couvercle du filtre (A), puis retirer le filtre (B). Enlever les débris du filtre en le tapotant ou en le brossant doucement avec la main. Il peut aussi être rincé, pour un nettoyage supplémentaire. Laisser le filtre sécher à l'air libre entre chaque utilisation.

Remettre le filtre en place.

2.18 Replacer le couvercle du filtre. Appuyer fermement jusqu'à ce qu'il s'enclenche en place.

Les débris secs s'accumulent dans l'écran filtrant, situé dans le couvercle du réservoir.

2.19 Pour enlever les débris de l'écran, enlever le filtre plissé du couvercle. Retirer les débris de l'écran (C).

L'écran filtrant peut également être nettoyé en le rinçant à l'eau courante.

Remettre le filtre plissé dans le couvercle. Remettre le couvercle dans le réservoir de récupération et l'enfoncer fermement jusqu'à ce qu'il s'enclenche en place.

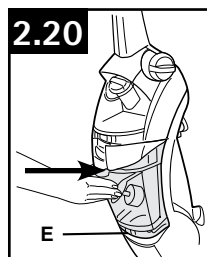
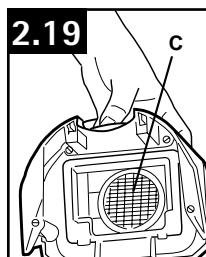
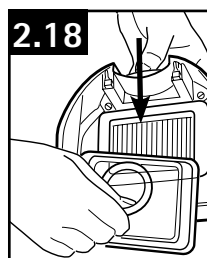
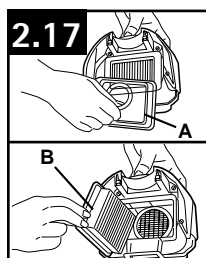

2.20 Pour remettre le réservoir de récupération en place, placer la base du réservoir derrière le rebord (E) et pousser le réservoir directement dans l'aspirateur jusqu'à ce qu'il se verrouille en place.

3. NETTOYAGE

SÉQUENCE DE NETTOYAGE RECOMMANDÉE

Utiliser l'aspirateur FloorMate^{MC} SpinScrub[®] de HOOVER^{MD} pour :

- **VACUUM** : Le ramassage à sec de la saleté, des cheveux et autres débris.
- **WASH** : Le nettoyage humide du plancher. Les brosses s'agitent légèrement et aident à dégager les saletés.
- **DRY** : Le ramassage de liquides, qui réduit le temps de séchage de la surface du plancher.

Le cadran sélecteur active et désactive les brosses.

3.1 Pour ramasser des débris secs, tourner le cadran à la position VACUUM. À cette position, les brosses sont soulevées de la surface du plancher et ne tournent pas.

Pour faire un nettoyage humide avec les brosses activées, tourner le cadran à la position WASH.

Pour ramasser des débris humides, tourner le cadran à la position de ramassage de liquide (DRY).

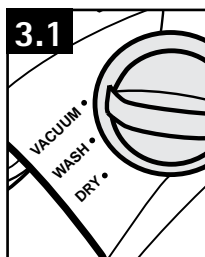

NETTOYAGE DES PLANCHERS

Si l'appareil est utilisé pour nettoyer des planchers de bois imprégné, vérifier que la surface du plancher ne comporte aucun fini usé, bois à découvert ou joint séparé. Si n'importe lequel de ces problèmes est décelé, ne pas utiliser l'aspirateur FloorMate^{MC} SpinScrub[®] pour le nettoyage humide des planchers de bois imprégné.

Régler le cadran sélecteur à la position ramassage à sec (VACUUM) et passer l'aspirateur.

Couper l'alimentation électrique de l'appareil (position OFF) et le débrancher. Vider le réservoir de récupération (voir les Figs. 2.15 & 2.16).

Remplir le réservoir à solution avec de l'eau et du nettoyeur concentré « Floor to Floor^{MC} » ou du nettoyeur à ciment « Grout Cleaner* », selon le type de plancher à nettoyer (voir les figures 2.8 à 2.14). Ne pas utiliser de nettoyeur concentré à base de solvant dans votre aspirateur. N'utiliser aucun type de cire avec cet appareil.

Tourner le cadran sélecteur à la position de lavage (WASH).

Se sécher les mains et brancher l'appareil dans une prise de courant correctement mise à la terre.

Appuyer sur le levier de dégagement du manche pour l'abaisser en position de fonctionnement. Mettre l'appareil en marche.

3.2 Pour appliquer de la solution, appuyer sur la gâchette (A). Déplacer lentement l'aspirateur d'avant en arrière sur la zone à nettoyer. Appuyer sur la gâchette pour libérer de la solution au besoin. Chevaucher les passages sur 2,5 cm (1 po) afin d'éviter tout effet marquage. L'aspirateur ramassera la solution sale lors du nettoyage.

Pour accélérer le séchage du plancher, relâcher la gâchette et tourner le cadran sélecteur à la position

de ramassage de liquide (DRY). Continuer à passer l'aspirateur sur la même section pour ramasser la solution sale.

Pour nettoyer une autre section, tourner le cadran sélecteur à la position de lavage (WASH).

Vider le réservoir de récupération ou nettoyer le filtre lorsque le bruit émis par le moteur devient nettement plus aigu et qu'il y a perte de succion (voir la section « Fermeture automatique »).

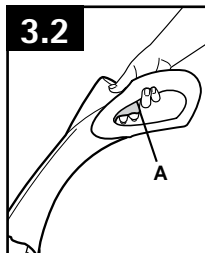

• IMPORTANT •

Votre aspirateur FloorMate^{MC} SpinScrub[®] de HOOVER^{MD} peut être utilisé pour nettoyer les planchers en bois imprégné de polyuréthane et qui peuvent être nettoyés avec de l'eau.

Lors du nettoyage d'un plancher en bois imprégné, s'assurer de bien assécher toute la surface. Vérifier qu'aucune trace d'eau n'est restée sur le plancher.

Remarque : Il n'est pas nécessaire d'éteindre l'aspirateur pour passer du mode de nettoyage humide à celui de ramassage de liquide. Il suffit de faire tourner le cadran sélecteur d'un mode à l'autre.

▲ MISE EN GARDE ▲

Afin d'éviter d'endommager les planchers de bois, respecter les recommandations du fabricant du plancher.

RAMASSAGE DE LIQUIDES RENVERSÉS

Votre aspirateur peut également ramasser de petites quantités de liquides renversés (1 litre/1 pinte ou moins, sans jamais dépasser 6 mm/0,25 po de profondeur) sur les sols nus. Tourner le cadran sélecteur à la position de ramassage de liquide (WET PICKUP) et relâcher la gâchette. Continuer à passer l'aspirateur sur la même section pour ramasser le liquide.

▲ MISE EN GARDE ▲

Ne pas utiliser l'aspirateur pour ramasser des liquides inflammables ou combustibles ou des produits chimiques. Ne pas utiliser l'aspirateur pour ramasser des détergents contenant des solvants.

4. ENTRETIEN

Il est recommandé de vous familiariser avec les tâches d'entretien; l'utilisation et l'entretien appropriés de l'appareil assureront son bon fonctionnement.

Toute autre tâche d'entretien doit être confiée à un représentant de service autorisé.

BUSE: Comment le nettoyer

La buse de l'aspirateur peut être retirée pour en faciliter le nettoyage.

▲ MISE EN GARDE ▲

Pour réduire les risques de blessures causées par des pièces en mouvement, débrancher l'appareil avant d'en effectuer l'entretien.

4.1 Faire glisser les deux verrous de blocage de la buse (A) vers l'extérieur.

4.2 Enlever la buse (B) en la tirant directement.

4.3 Rincer la buse à l'eau courante. Enlever les débris de la raclette (C) et l'essuyer avec un chiffon humide.

4.4 Pour remettre la buse en place, s'assurer que les verrous (D) sont vers l'extérieur.

Pour faciliter l'assemblage de la buse, placer l'aspirateur à la position verticale.

Aligner le milieu (E) de la buse avec l'ouverture (F) de l'appareil.

4.5 Tout en tenant la buse en place, faire glisser les verrous vers l'intérieur pour verrouiller en position.

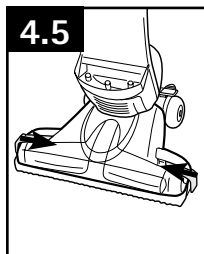
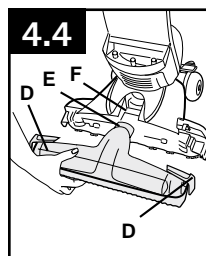
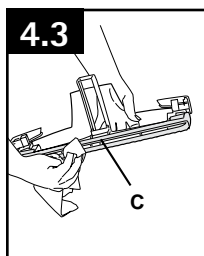
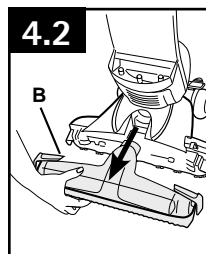
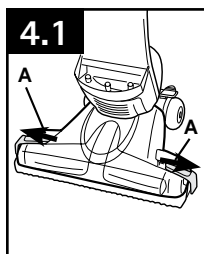

BROSSES: Changement et nettoyage

L'ensemble des brosses peut être enlevé pour en faciliter le nettoyage.

⚠ MISE EN GARDE ⚠

Pour réduire les risques de blessures causées par des pièces en mouvement, débrancher l'appareil avant d'en effectuer l'entretien.

How to Remove

Placer le manche à la position verticale.

Enlever les réservoirs afin d'éviter les fuites. Mettre les réservoirs de côté.

4.6 Faire glisser les deux boutons de dégagement de la buse (A) vers l'extérieur. Enlever la buse.

Incliner l'aspirateur de manière à ce que le manche repose sur le sol.

4.7 Pousser les deux boutons de dégagement des brosses (B) et enlever l'ensemble des brosses.

Les brosses peuvent être lavées avec un détergent doux, puis rincées à l'eau. Ne pas utiliser de détergents à base de solvant.

How to Replace

4.8 Pour remettre les brosses en place, aligner la tige (C) du module de brosse avec le trou (D) au bas de l'appareil. Tourner légèrement les brosses jusqu'à ce que la tige entre facilement dans le trou. Enfoncer fermement les brosses pour les fixer en place.

4.9 Remettre l'aspirateur en position verticale. Remettre la buse en place en s'assurant que les verrous (E) sont vers l'extérieur.

Aligner le milieu (F) de la buse avec l'ouverture (G) de l'appareil.

4.10 Tout en tenant la buse en place, faire glisser les verrous vers l'intérieur pour verrouiller en position.

Remettre les réservoirs en place.

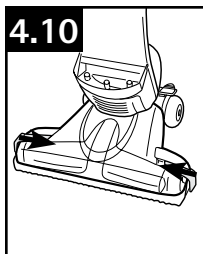
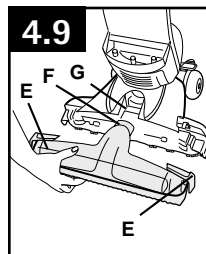
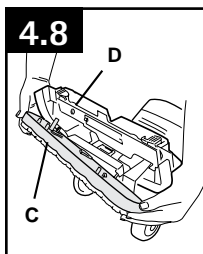
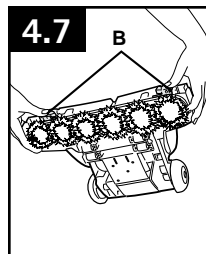
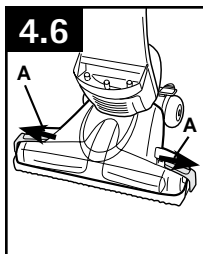

RANGEMENT

Avant de ranger l'appareil :

Couper l'alimentation électrique de l'appareil (position OFF) et le débrancher.

- Vider puis rincer le réservoir à solution et le réservoir de récupération. Laisser sécher à l'air libre.
- Pour remettre le manche en position de rangement, appuyer sur le bouton de dégagement situé sur la partie supérieure du manche.
- S'assurer que rien ne s'appuie contre la raclette de la buse.
- Ne pas ranger l'aspirateur sur une surface de bois tant que l'appareil n'est pas complètement sec.

LUBRIFICATION

Le moteur est pourvu de paliers suffisamment lubrifiés pour toute la durée de vie du moteur. Toute lubrification supplémentaire pourrait causer des dommages. Ne pas ajouter de lubrifiant aux paliers du moteur.

5. DÉPANNAGE

Si un problème mineur survient, il est habituellement possible de le résoudre facilement si la cause est déterminée à l'aide de la liste ci dessous.

Toute autre tâche d'entretien doit être confiée à un représentant de service autorisé.

⚠ AVERTISSEMENT ⚠

Pour réduire les risques de blessures causées par des pièces en mouvement, débrancher l'appareil avant d'en effectuer l'entretien.

PROBLÈME	CAUSE POSSIBLE	SOLUTION POSSIBLE
L'aspirateur ne fonctionne pas	1. Le cordon d'alimentation n'est pas fermement branché dans la prise.	1. Bien enfoncer la fiche mâle dans la prise de courant.
	2. Fusible grillé/disjoncteur déclenché.	2. Remplacer le fusible/réenclencher le disjoncteur.
L'appareil aspire mal	1. Le filtre lavable est sale.	1. Laver le filtre lavable.
	2. Le réservoir d'eau sale est plein et la fonction d'arrêt automatique est activée.	2. Vider Le réservoir d'eau sale.
	3. Les réservoirs ne sont pas en place.	3. S'assurer que les réservoirs sont verrouillés en place.
	4. Le filtre ou le couvercle du filtre n'est pas en place.	4. S'assurer que le filtre et le couvercle du filtre sont correctement placés.
	5. Le suceur n'est pas en place.	5. S'assurer que la buse est correctement placée et verrouillée.
Formation de flaques d'eau derrière l'appareil	1. Le détergent utilisé n'est pas approprié.	1. Utiliser des détergents recommandés afin de réduire la formation excessive de mousse.
	2. Le réservoir d'eau propre n'est pas en place.	2. Le réservoir d'eau propre est correctement installé.
	3. Le réservoir d'eau sale est plein.	3. Vider le réservoir d'eau
L'appareil ne ramasse pas la solution sale	1. Le réservoir d'eau sale n'est pas en place.	1. S'assurer que Le réservoir d'eau sale en place.
	2. Le réservoir d'eau sale est plein.	2. Vider Le réservoir d'eau sale.
	4. Le filtre ou le couvercle du filtre n'est pas en place.	4. S'assurer que le filtre et le couvercle du filtre sont correctement placés.
L'appareil refuse d'appliquer la solution de nettoyage	1. Les réservoirs ne sont pas en place.	1. S'assurer que les réservoirs sont verrouillés en place.
	2. Le réservoir d'eau propre est vide.	2. Remplir le réservoir d'eau propre.
L'agitateur ne tourne pas	1. Fusible grillé/disjoncteur déclenché.	1. Réarmer le disjoncteur. (1) Enfoncez l'interrupteur marche/arrêt (ON/OFF) pour éteindre l'appareil. (2) Débrancher l'aspirateur (3) Attendre une minute. (4) Brancher l'aspirateur à une prise de courant. (5) Enfoncez de nouveau l'interrupteur Marche/Arrêt (ON/OFF) pour allumer l'aspirateur. Si l'agitateur continue à s'immobiliser et que le disjoncteur est de nouveau déclenché, nettoyez l'agitateur afin d'enlever les débris (fils, cheveux, etc.).

6. SERVICE

Pour obtenir du service autorisé Hoover^{MD} et des pièces Hoover^{MD} d'origine, trouver l'atelier de service garanti autorisé (dépôt) le plus près de chez vous. Pour ce faire :

- Consulter les Pages jaunes à la rubrique « Aspirateurs domestiques ». OU
- Visiter notre site Web www.hoover.com (aux États-Unis) ou www.hoover.ca (au Canada). Cliquer sur le lien « Service à la clientèle » pour connaître l'adresse du Centre de service le plus près de chez vous.
- Composer le 1 800 944-9200 pour écouter un message indiquant les adresses des Centres de service autorisés. Prière de ne pas envoyer votre aspirateur à Hoover^{MD}, Inc. à Glenwillow, en Ohio, pour qu'il soit réparé. Cela n'entraînera que des délais supplémentaires.

Si vous avez besoin d'autres renseignements :







Pour parler avec un représentant du service à la clientèle, composer le 1 800 263-6376 du lun. au ven. de 8 h à 17 h (HNE). Au Canada, communiquer avec Hoover^{MD} Canada, à Toronto : 755, Progress Ave, Scarborough (ON) M1H 2W7; OU à Edmonton : 18129-111 Ave, Edmonton (AB) T5W 2P2. Téléphone : 1 800 263-6376, du lun. au ven. de 8 h à 17 h (HNE). Toujours identifier l'aspirateur par le numéro du modèle et le code de fabrication lorsque vous demandez des informations ou que vous commandez des pièces de rechange. (Le numéro de modèle figure au bas de l'appareil.)

Veuillez ne pas retourner ce produit au magasin.

7. PRODUITS NETTOYANTS

AVERTISSEMENT : Pour réduire les risques de choc électrique causés par des composants internes endommagés, n'utiliser que les produits nettoyants Hoover^{MD} et les accessoires pour les surfaces dures conçus pour cet appareil, tel qu'il est indiqué ci-dessous.

Guide de produits nettoyants Hoover^{MD}

Nom du produit	 Nettoyage en profondeur	 Nettoyant supérieur pour les dégâts liés aux animaux de compagnie	 Nettoyant Oxy	 Hypoallergénique ¹	 Planchers durs	 Détergent de type professionnel de la gamme Platinum Collection ^{MD} de Hoover	 Détergent supérieur pour dégâts liés aux animaux de la gamme Platinum Collection ^{MD} de Hoover
Aspirateur Quick & Light ^{MC} de Hoover ^{MD}	✓	✓	✓	✓		✓	✓
Shampoineuse SteamVac ^{MD} de Hoover ^{MD}	✓	✓	✓	✓	✓ ²	✓	✓
Shampoineuse SteamVac ^{MD} Dual V ^{MD} de Hoover ^{MD}	✓	✓	✓	✓	✓ ³	✓	✓
Shampoineuse SteamVac ^{MD} Dual V ^{MD} tout terrain de Hoover ^{MD}	✓	✓	✓	✓	✓	✓	✓
Gamme Platinum Collection ^{MD} de Hoover	✓	✓	✓	✓		✓	✓
Laveplancher FloorMate ^{MD} de Hoover ^{MD}					✓		

¹ Allergènes : pollen, pellicules d'animaux, saleté et poussière.

² Au cours du nettoyage d'une surface dure, l'accessoire pour surface dure de Hoover^{MD} mentionné ci-dessous doit être utilisé (offert en option si non inclus).
5 brosse/brosse double - pièce no **48417008** de Hoover^{MD}

³ Au cours du nettoyage d'une surface dure, l'accessoire pour surface dure de Hoover^{MD} offert en option doit être utilisé.
6 brosse simple - pièce no **36419008** de Hoover^{MD}
5 brosse simple - pièce no **48417007** de Hoover^{MD}

Pour un rendement optimal, utiliser les détergents, les linettes et les nettoyants à taches de marque Hoover^{MD} offerts sur le site Web Hoover.com et chez les dépositaires partout au pays.



8. GARANTIE

GARANTIE LIMITÉE DE UN AN

(Usage domestique)

ÉLÉMENTS COUVERTS PAR LA PRÉSENTE GARANTIE

Votre produit HOOVER^{MD} est garanti pour des conditions normales d'utilisation et d'entretien domestiques, comme il est stipulé dans le Guide de l'utilisateur, contre les défauts de matériaux et de fabrication pour une période complète de un an à compter de la date d'achat (la « Période de garantie »). Pendant la Période de garantie, Hoover^{MD} fournira, sans frais supplémentaires, les pièces et la main-d'œuvre nécessaires à la remise en bon état de fonctionnement de tout produit acheté aux États-Unis, au Canada ou par l'intermédiaire du Programme d'échanges militaires américain.

COMMENT PRÉSENTER UNE RÉCLAMATION AU TITRE DE LA GARANTIE

Si ce produit ne fonctionne pas comme annoncé, l'apporter à un atelier de service garanti autorisé Hoover, accompagné de la preuve d'achat. Pour accéder à un service d'aide automatique donnant la liste des centres de service autorisés, composer le 1 800 944-9200 OU visiter Hoover^{MD} sur Internet à hoover.com (clients aux États-Unis) ou à hoover.ca (clients au Canada). Pour de plus amples renseignements ou pour toute question sur la présente garantie ou sur l'emplacement des différents centres de service garanti, téléphoner au 1 800 263-6376, du lun. au ven. de 8 h à 19 h (HNE). Au Canada, communiquer avec Hoover Canada à Toronto : 755 Progress Ave Scarborough, ON M1H 2W7 OU avec Hoover Canada à Edmonton : 18129-111 Ave Edmonton, AB T5W 2P2; téléphone : 1 800 263-6376, du lun. au ven. de 8 h à 19 h (HNE).

ÉLÉMENTS NON COUVERTS PAR LA PRÉSENTE GARANTIE

La présente garantie ne couvre pas : toute utilisation commerciale du produit (p. ex., utilisation dans le cadre de services ménagers, de conciergerie ou de location de matériel), l'entretien inadéquat du produit; les dommages liés à une utilisation inadéquate, à des cas fortuits ou catastrophes naturelles, au vandalisme, à tout autre acte hors du contrôle de Hoover^{MD} ou à tout acte ou négligence de la part du propriétaire du produit; toute utilisation dans un pays autre que celui où le produit a été acheté initialement, et tout produit revendu par son propriétaire original.

La présente garantie ne couvre pas le ramassage, la livraison, le transport ou la réparation à domicile du produit. Cette garantie ne s'applique pas aux produits achetés : hors des États-Unis (ce qui comprend ses territoires et possessions); hors du Programme d'échanges militaires américain; hors du Canada. Cette garantie ne couvre pas les produits achetés chez un tiers autre qu'un détaillant, marchand ou distributeur autorisé de produits Hoover^{MD}.

AUTRES CONDITIONS IMPORTANTES

La présente garantie n'est pas transférable et ne peut pas être cédée. La présente garantie sera régie et interprétée selon les lois de l'État de l'Ohio. La Période de garantie ne peut pas être prolongée par quelque réparation ou remplacement que ce soit exécuté en vertu de la présente garantie.

LA PRÉSENTE GARANTIE EST L'UNIQUE GARANTIE ET RECOURS FOURNIS PAR HOOVER^{MD}. HOOVER^{MD} DÉCLINE TOUTE RESPONSABILITÉ QUANT À TOUTES LES AUTRES GARANTIES EXPRESSES OU TACITES, Y COMPRIS LES GARANTIES LIÉES À LA QUALITÉ MARCHANDE OU À LA COMPATIBILITÉ DU PRODUIT POUR UN USAGE PARTICULIER. HOOVER^{MD} NE POURRA EN AUCUN CAS ÊTRE TENUE RESPONSABLE DE TOUS DOMMAGES-INTÉRÊTS SPÉCIAUX OU DOMMAGES INDIRECTS, ACCESSOIRES OU CONSÉCUTIFS DE QUELQUE NATURE QUE CE SOIT SUBIS PAR LE PROPRIÉTAIRE DU PRODUIT OU PAR TOUTE PARTIE RÉCLAMANT PAR L'INTERMÉDIAIRE DU PROPRIÉTAIRE, QU'ILS RELÈVENT DU DROIT DES CONTRATS, DE LA NÉGLIGENCE, DE LA RESPONSABILITÉ CIVILE DÉLICTUELLE OU DE LA RESPONSABILITÉ STRICTE DU FAIT DES PRODUITS, OU QU'ILS DÉCOULENT DE QUELQUE CAUSE QUE CE SOIT. Certains États ne permettent pas l'exclusion des dommages consécutifs; par conséquent, l'exclusion précédente pourrait ne pas être applicable dans votre cas. La présente garantie vous donne des droits spécifiques; vous pouvez également avoir d'autres droits, qui varient d'un État à l'autre.